

**Clean Air Optima HEPA UV ionizer air purifier
CA-508**

Manual



Read these instructions carefully before you start using the air purifier and keep the manual for later usage.

© Copyright : Clean Air Optima



Introduction

Clean Air Optima wishes to thank you for purchasing this unique air purifier with high quality technology. We live in times where air pollution, viruses and particulate matter seem to be an unavoidable threat for our wellbeing. **Clean Air Optima** offers an air purifier that represents an affordable and efficient answer to this threat.

In your new air purifier, **several technologies have been combined** in order to filter small dust particulates and biological particulates out of the air. The device eliminates unicellular organisms, as well as viruses and bacteria floating in the air by means of UV-C light and it purifies the air from unwanted and harmful particulates.

Technical diagram and components of the CA-508

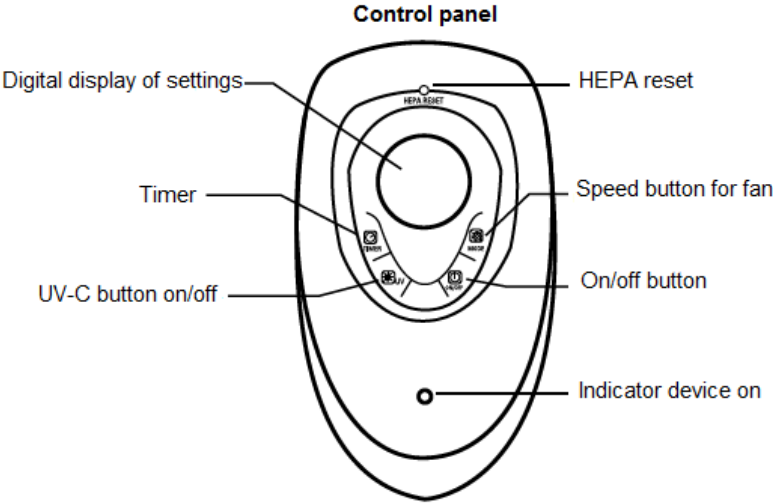
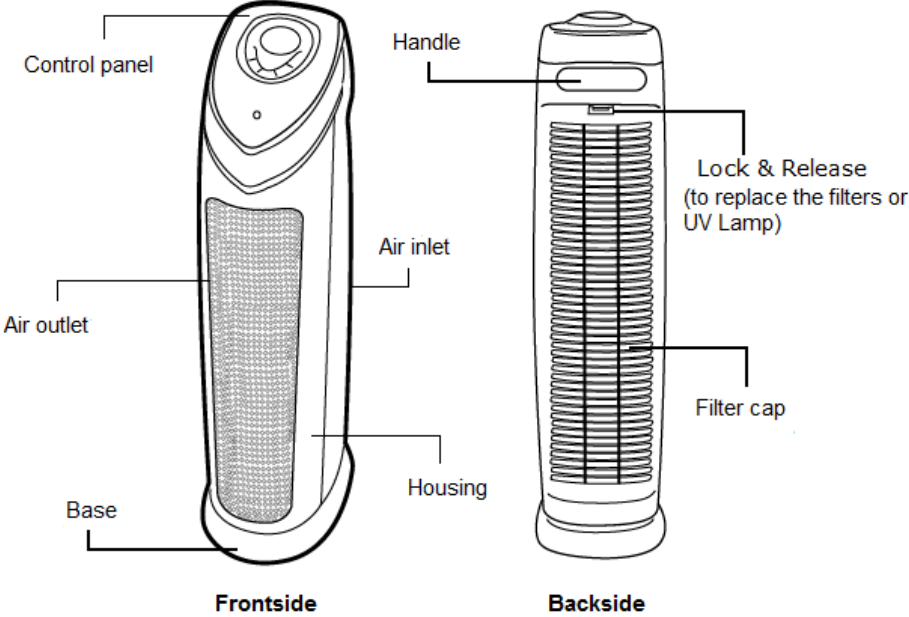

Before use

Features

The Clean Air Optima CA-508 includes 6 filter technologies and is 100% ozone free.

Activated carbon pre-filter

The pre-filter catches big particulates like: lint, hair and dander from pets.

Activated carbon neutralises smoke, chemicals, gases and smells, it prevents the development of bacteria, viruses and mold. The activated carbon pre-filter extends the durability of the TRUE HEPA filter.

Filter combination

Original True HEPA + Pet Pure Treatment: True HEPA catches 99.97% of all floating particulates and allergens like dander of pets, dust mites, pollen, bacteria and viruses >0,3 micron. The Pet Pure Treatment (PPT) is a filter coating to which an antimicrobial substance was added to prevent the development of mold, mildew, bacteria causing smells on the surface of the filter.

UV-C light combined with titanium dioxide

UV-C light technology works in combination with titanium dioxide (TiO²) to eliminate bacteria and viruses floating in the air. TiO² is activated by the UV-C light to neutralize smell molecules caused by smoking, cooking and pets.

Ionizer

This powerful ionizer produces more than 6.000.000 negative ions/cm³ (known as "vitamins of the air") to purify and refresh indoor air. It purifies air from dust, cigarette smoke, pollen, mold and harmful gases.

Air purification method

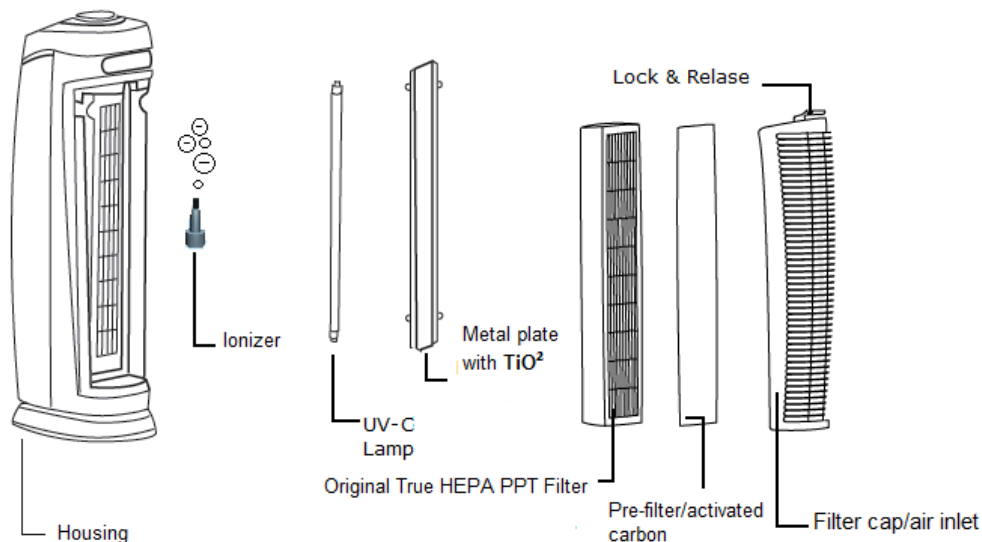

Warning

Take the following steps to minimize the risk of personal injury caused by for example electric shocks or fire.

1. Only for indoor use.
2. Pull the plug when you do not use the device or when you clean internal or external parts of it.
3. Use, maintain and clean the device as described in this manual.
4. Do not use the device when there is visible damage on the electrical cord, the UV lamp or on the device itself. Do not repair the device yourself in case of damage.
5. Make sure that the air outlets are always free, clean up dust, hair and other obstruction for the airflow and at the air outlets.
6. Keep your hair, clothes, jewels or fingers away from the air outlets.
7. Do not stick sharp objects through the grid as it can result in failures or electric shocks.
8. Do not use the device in rooms where inflammable liquids or gases are stored, close to heat sources or in particularly humid rooms like the bathroom.
9. Touch the device only with dry hands.
10. Pay attention to damages on the electrical cord. Never pull the device by its cord.
11. Bring discarded devices to the appropriate collecting points. Prevent children from opening the device. The device is not a toy. Children may only use the device under the surveillance of an adult.
12. The UV-C lamp in the device produces UV-C radiation which can be harmful for skin and eyes during direct contact. Never look directly into the UV-C lamp and never put your face close to the grid at front side or the backside. Never use the lamp for other purposes.

Usage

Placement

1. Get the air purifier and the filter out of the package and place the filter into the device. Attention: pay attention to the arrow on the filter in order to place the filter correctly.
2. Position the device on a solid, flat and straight base.
3. The device needs to be positioned at least 30 cm from the walls and furniture to obtain good air flow.
4. Make sure that the front air outlet of the device is positioned away from the closest wall or piece of furniture. Make sure that the air in-and outlets are not blocked.
5. Insert the plug into the socket.
6. Never pull up the device by its loose parts.

Operation

1. Make sure that the filters are placed correctly and that all components are snapped.
2. Use the **ON/OFF** button on top of the device to switch it on and off.
3. Use the **MODE** button to install the level of purification 1 to 5. 1 = low, 5 = high. LED lights will lighten up and display which level you selected.

Choose the right setting depending on the size of the room and the level of air pollution. If you place the air purifier in a smaller room, for example the bedroom, level 1 is sufficient.

4. Press on the **TIMER** button to set the timer to "switch of automatically" in a range between 1, 2, 3, 4, 5, 6, 7 and 8 hours. The number of hours selected can be read on the display of the timer.
5. Press on the **UV** button to switch the UV lamp on and off.

Tested technology

UV sterilization technology is accepted for more than fifty years and it has been proven that it can considerably reduce the number of bacteria and polluting substances in the air safely.

Longevity

The extremely efficient UV lamp only needs to be replaced after 8.000 working hours. If you use the UV lamp 24 hours a day, you can use it for 12 months. The UV lamp can easily be replaced.

Cleaning and maintenance

Cleaning the outside of the device

1. Switch off the device and pull the plug.
2. Use a soft and humid piece of cloth to clean the device from dust and dirt.
3. Make sure that no water gets into the device.

Replacement of filters

The Clean Air Optima air purifier CA-508 is equipped with a filter monitor that shows when the filters need to be replaced. When the moment of replacement has come, the air purifier will make a 30 seconds long sound after which the **HEPA RESET** lamp will lighten up. Replace the filters according to the instructions below. Restart the air purifier by resetting: after the replacement of the filters, insert the top of a pen into the HEPA RESET area on the control panel to restart the system.

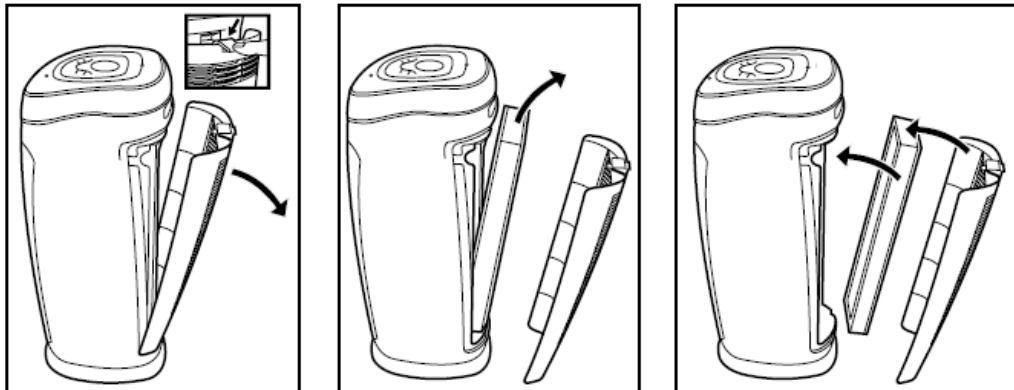

1. Switch out the device and pull the plug.
2. Press on the release button and remove the rear cover.
3. Remove the used activated carbon pre-filter.
4. Remove the used HEPA filter from the device.
5. Unpack the new filters.
6. Position the HEPA filter into the purifier (pay attention to the arrow on the filter for the correct direction).
7. Position the activated carbon filter into the back part of the device.
8. Position the rear cover and press until it snaps.

Depending on the use, the **HEPA filter** has a lifespan of 6-8 months and the **activated carbon pre-filter** can be used during around 12 months. **Filter cleaning:** the best effect is reached by cleaning the filters once a month. If indoor air is extremely polluted, more cleaning can be required.

Clean the **activated carbon pre-filter** and the **HEPA filter** with a brush or your vacuum cleaner. That way bigger dust particles like lint, hair and dander of pets can be removed from the filter.

Combination filter

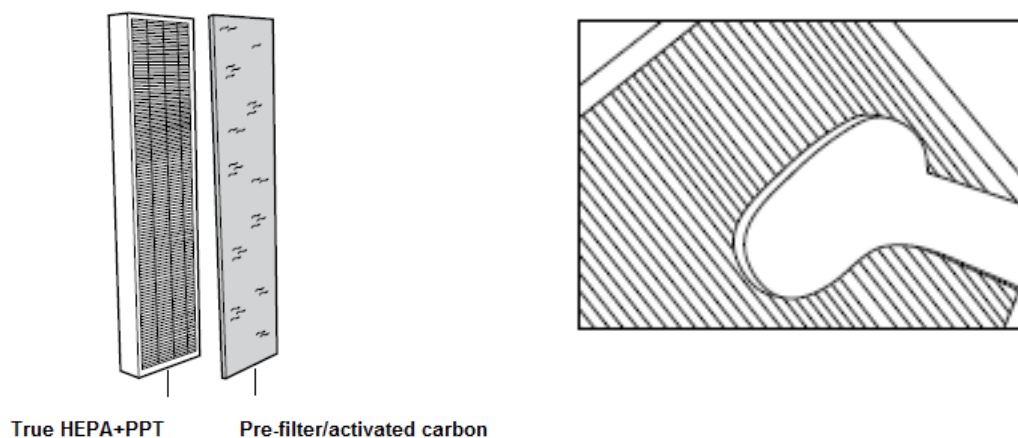

Signs for used up filters: increased sound, reduced air flow, congested filters, rising presence of smells. The filter needs to be replaced by a new one when the **HEPA filter** changes its color from white to grey or black. If the HEPA filter remains white, there is NO need to replace the filter.

Warning Do never wet or rinse the **HEPA filter** with water.

How to order filters:

Contact Clean Air Optima Customer Service tel. + 31(0) 742670145 or visit our webshop: <https://www.cleanairoptima.com>

Replace the UV-C lamp

The **Clean Air Optima** Air purifier CA-508 is equipped with a **lifetime surveillance** system that indicates when the UV lamp needs to be replaced. When the lamp needs to be changed, the purifier makes a sound during 30 seconds after which the "**UV LED**" lamp on the display flickers. Follow the instructions underneath to replace the UV lamp. Restart the air purifier by resetting the device: hold the **UV button** during 30 seconds on the control panel in order to restart the **UV lamp lifetime surveillance** system.



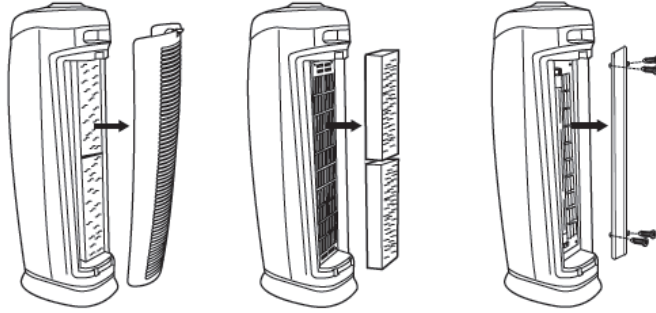

1. Switch of the device and pull the plug
2. Press on the release button and remove the rear cover from the device
3. Remove the filters
4. Remove the screws from the TiO² metallic protection plate with a screwdriver

5. U can remove the UV-C lamp by softly pulling the lamp with a clean cloth or tissue

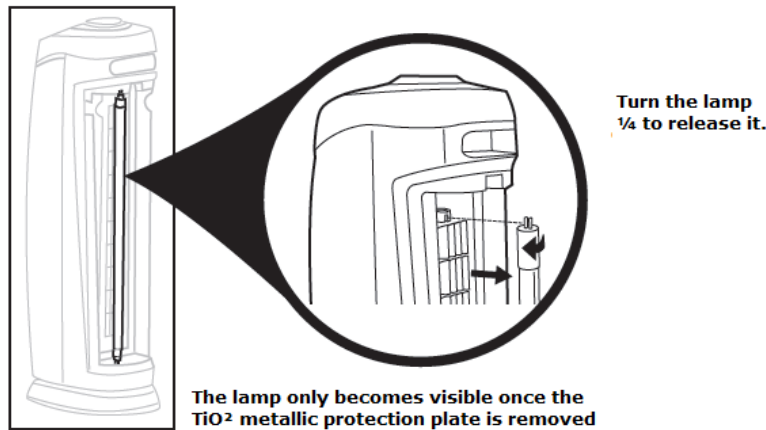

9. Reposition the UV-C lamp horizontally by inserting the pins (top and bottom) into the slots and turn the lamp 1/4th of a turn to snap it.

The UV-C lamp of the Clean Air Optima air purifier CA-508 has a lifespan of 8.000 hours = 1 year of 24/7 usage.

Order the UV-C lamp

Contact Clean Air Optima Customer Service tel. + 31(0) 742670145 or visit our webshop:

<https://www.cleanairoptima.com>

Problem resolution

Problem	Solution
The device does not work	Make sure the device is plugged in
The device switches itself off	Make sure the device is plugged in and the socket works Check whether the HEPA filter is well positioned in the device Check whether the rear cover is snapped
No air circulation	Unplug the device. Check whether the activated carbon pre-filter and the HEPA filter are clean. <u>Replace them if necessary</u>
Intensified noise	Make sure that the filters are clean. <u>Replace them if necessary.</u>
Long beeping	It is time to replace the filters, see chapter "Cleaning and maintenance"

Specifications

- Ideal for rooms from up to 80m² / 200m³ (860ft²)
- AHAM certified for rooms up to 20,4m² (220ft²)
Maximum CADR: 149cfm (Pollen)
- **6-fold filter technology**, 100% ozone free
- True HEPA filter capacity: > 99.97% of all particulate matter of 3 micron or bigger
- True HEPA filter surface: 1m² (10.8ft²)
- True HEPA filter provided with PTT (Pet Pure Treatment) coating
- UVC wavelength 254nm
- UVC spectrum >28 µW/cm² (on 1 meter distance)
- Fan capacity ca.240 m³/h
- Silent fan ca. 38 dB(A) (Low), 60 dB(A) (HI)
- 5 speed levels
- 8 hours timer
- Voltage AC 220V-240V/50Hz
- Maximum power consumption 48 watt
- Purifies, enriches and refreshes indoor air with 6.000.000 negative ions/cm³
- Digital control panel
- Dimensions 27 x 17,6 x 70cm
- Colours dark grey / silver grey
- Weight 5kg

Filter spectrum

Dust / dust mite / particulates / bird dust, bacteria, germs / viruses, pollen and other allergens, mildew, mold spores, cigarette smoke, chemicals and volatile organic compounds (VOCs), as well as smells.

What does HEPA mean?

HEPA signifies High Efficiency Particulate Air. HEPA filters are the most effective filters that can be found on the market. Clean Air Optima true HEPA filters catch 99.97% of all particulate matter with the size of 3 microns or bigger passing through the filter.

What does CADR mean?

CADR or Clean Air Delivery Rate describes the amount of purified air (measured in cubic feet per minute or CFM) that an air purifier can deliver to a room. A high CADR shows a high capacity to deliver purified and clean air to the room.

CADR: 125+ (cigarette smoke) – CADR: 140 (dust) – CADR: 149 (pollen)



What is AHAM

AHAM (Association of Home Appliance Manufacturers) is an independent organisation that checks the test results of household appliances like air purifiers. AHAM is located in the US and certifies to the client that the Clean Air Delivery Rate (CADR) has been verified independently and is conform to ANSI /AHAM -1 "Method for measuring the performance of portable air purifiers".



Ask your retailer or your municipality for updated information regarding the disposal of the packaging and of the device.

Service

WARRANTY CERTIFICATE FOR THE **Clean Air Optima CA-508** **HEPA UV Ionizer Air Purifier**

Date of purchase:
Customers name:
Address:
Telephone:
Email:
Seller's name:
Address:

1. Please fill in completely this Warranty Certificate. Send it with the invoice and the unit, postage pre-paid and using the original packing box, to your distributor. Make sure to include the appropriate return postage for the package.
2. Please enclose a short description of the damage, fault or malfunction, and the circumstances under which these problems arose.

The **Clean Air Optima CA-508** is subjected to strict testing procedures before leaving the factory. If within one year from the date of purchase the product does not perform according to the specifications, because of factory defects, the purchaser is entitled to free repairs or replacement of parts upon presentation of this warranty (provided that the malfunction or damage to the device and/or parts occurred under normal operating conditions). What is covered: All parts defective in material and workmanship. For how long: one year from purchase date. What we will do: Repair or replace any defective parts. Exclusions: Regular replacement filters and UV-C Lamp.

Other Conditions

The provisions of this warranty are in lieu of any other written warranty whether express or implied, written or oral, including any warranty of merchantability or fitness for a particular purpose. The manufacturer's maximum liability shall not exceed the actual purchase price paid by you for the product. In no event shall the manufacturer be liable for special, incidental, consequential, or indirect damages. This warranty does not cover a defect that has resulted from improper or unreasonable use or maintenance, faulty assembly, accident, natural catastrophes, improper packing, or unauthorized tampering, alteration, or modification as determined solely by us. This warranty is void if the label bearing the serial number has been removed or defaced.

Clean Air
Optima®

**Clean Air Optima HEPA UV Ionisator Luchtreiniger
CA-508**

Handleiding



Lees deze handleiding zorgvuldig door voordat u de luchtreiniger gaat gebruiken en bewaar de handleiding voor later gebruik.

© Copyright : Clean Air Optima



Ter Introductie

Clean Air Optima dankt u voor de aankoop van deze unieke luchtreiniger met hoogwaardige technologie. In een tijd waarin luchtverontreiniging, virussen en fijnstof een onvermijdbare bedreiging lijken te vormen voor het welzijn van het individu, biedt de **Clean Air Optima** luchtreiniger een betaalbaar en effectief antwoord op deze dreigingen.

In uw nieuwe luchtreiniger zijn **verschillende technologieën samengebracht** om zowel zeer kleine stofdeeltjes als biologische deeltjes uit de lucht te filteren. Het apparaat doodt in de lucht aanwezige eencellige organismen, zoals virussen en bacteriën middels UV-C licht en zuivert ongewenste en schadelijke stoffen uit de binnenlucht.

Technisch Diagram en onderdelen CA-508

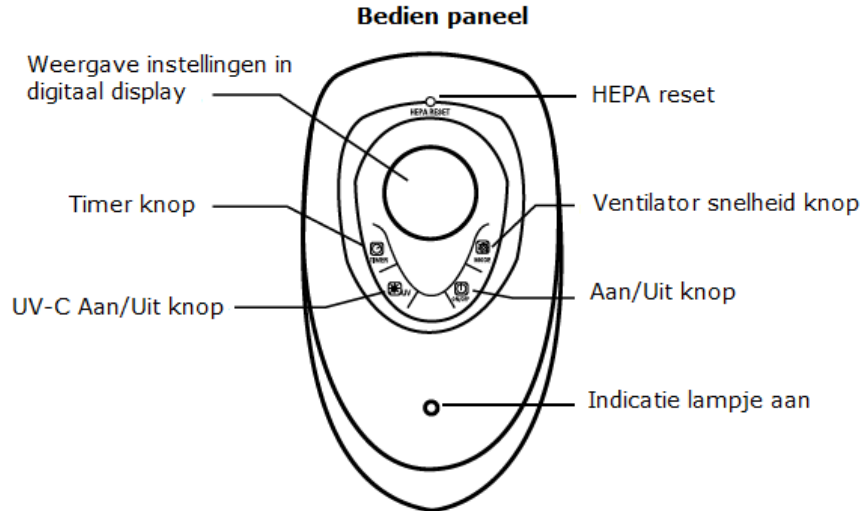
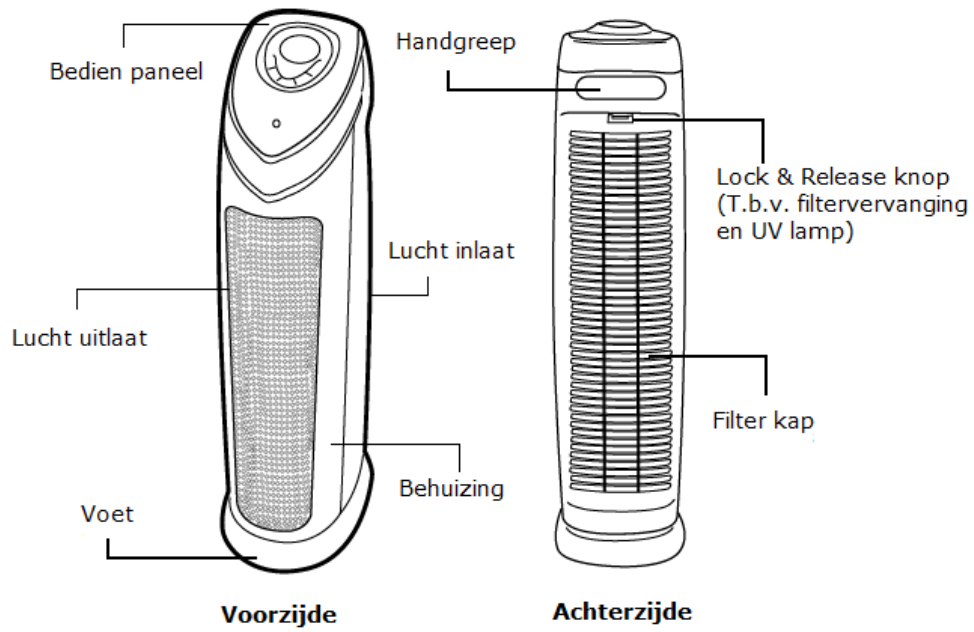

Voor gebruik

Eigenschappen

De CA-508 beschikt over 6 Filtertechnologieën en is 100% ozonvrij.

Actiefkoolvoorfilter

Voorfilter vangt grote stofdeeltjes zoals: pluisjes, haren en huidschilfers van huisdieren. **Actiefkool** neutraliseert rook, chemicaliën, gassen en geuren, voorkomt de groei van bacteriën, virussen en schimmels. Het actiefkool voorfilter verlengt de levensduur van het TRUE HEPA filter.

Combinatie filter

Origineel True HEPA + Pet Pure Treatment: True HEPA vangt 99,97% van alle zwevende deeltjes en allergenen zoals huidschilfers van huisdieren, huisstofmijt, pollen, bacteriën en virussen >0,3 micron. Het Pet Pure Treatment (PPT) is een filtercoating waaraan een antimicrobieel middel is toegevoegd om de groei van schimmels, meeldauw en geurveroorzakende bacteriën te remmen op het oppervlak van het filter.

UV-C licht in combinatie met titanium dioxide

UV-C licht technologie werkt in combinatie met titanium dioxide (TiO²) voor het elimineren van in de lucht zwevende bacteriën en virussen. TiO² wordt geactiveerd door het UV-C licht om de resterende geurmoleculen veroorzaakt door roken, koken en huisdieren te neutraliseren.

Ionisator

De zeer krachtige ionisator produceert meer dan 6.000.000 negatieve ionen/cm³, (bekend als "Lucht Vitaminen") voor het reinigen en verfrissen van de binnenlucht. Zuivert de lucht van stof, sigarettenrook, pollen, schimmels en schadelijke gassen.

Luchtzuiveringsmethode

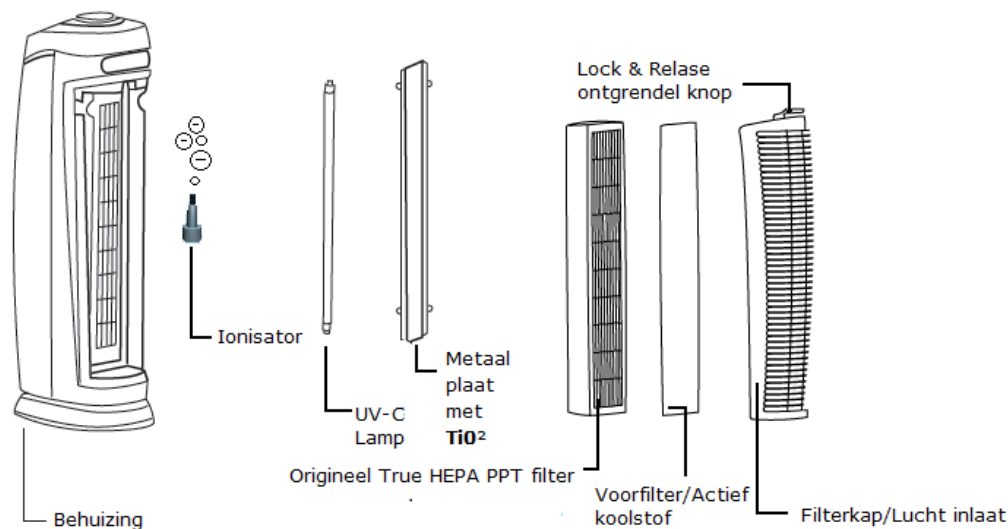

Waarschuwingen

Neem altijd de volgende maatregelen om het risico op persoonlijk letsel door bijvoorbeeld elektrische schokken of brand te minimaliseren.

1. Gebruik het apparaat enkel binnenshuis.
2. Trek de stekker uit het stopcontact wanneer u het apparaat niet gebruikt of een van de externe of interne onderdelen schoonmaakt.
3. Gebruik, onderhoud en reinig het apparaat enkel zoals beschreven in deze handleiding.
4. Gebruik het apparaat niet wanneer er zichtbare schade is aan het elektrische snoer, de UV lamp of het apparaat zelf. Voer bij schade nooit zelf reparaties uit.
5. Zorg dat de luchtopeningen altijd vrij zijn, verwijder stof, haar en andere obstructies voor de luchtstroom.
6. Houd uw haar, kleding, sierraden of vingers weg van de luchtopeningen.
7. Steek geen scherpe objecten door de roosters, dit kan resulteren in defecten of een elektrische schok.
8. Gebruik het apparaat niet in ruimtes waar brandbare vloeistoffen of gassen aanwezig zijn, in de buurt van warmtebronnen of in buitengewoon vochtige ruimtes zoals de badkamer.
9. Raak het apparaat enkel met droge handen aan.
10. Wees waakzaam op beschadiging van de stroomkabels. Til het apparaat nooit aan de kabel op.
11. Lever afgedankte apparaten bij hiervoor geschikte inzamelpunten in. Voorkom dat kinderen het apparaat openen. Het apparaat is geen speelgoed. Bediening van het apparaat door kinderen dient enkel onder supervisie van een volwassene plaats te vinden.
12. De door de UV-C lamp in het apparaat geproduceerde UV-C straling kan bij direct contact schadelijk zijn voor uw huid of ogen. Kijk nooit direct in de UV-C lamp en houdt het gezicht nooit vlak voor het rooster aan de voor- of achterzijde. Gebruik de lamp nooit voor andere doeleinden.

Ingebruikname

Plaatsing

1. Haal de luchtreiniger uit de verpakking en het filter uit het plastic en plaats deze in het apparaat.
Attentie: let op de pijl op het filter voor de juiste installatierichting.
2. Plaats het apparaat op een stevige, platte en rechte ondergrond.
3. Voor een goede luchtstroom dient het apparaat tenminste 30 cm van muren en meubilair geplaatst te worden.
4. Verzeker u ervan dat het apparaat met de voorste luchtopening van de dichtstbijzijnde muur of meubelobject is geplaatst. Verzeker u ervan dat geen van de luchtopeningen geblokkeerd zijn.
5. Steek de stekker in het stopcontact.
6. Til het apparaat tijdens deze handelingen nooit op aan losse onderdelen.

Bediening

1. Zorg dat alle filters correct geplaatst zijn en dat alle onderdelen van het apparaat vast zijn geklikt.
2. Gebruik de **ON/OFF** knop bovenop het apparaat om het apparaat in te schakelen.
3. Gebruik de **MODE** knop om de mate van reiniging te regelen in stand 1 t/m5. 1 = laag, 5 = hoog. LED's zullen oplichten om aan te geven welk niveau is geselecteerd.

Kies de juiste instellingen, afhankelijk van de grootte van de ruimte en het luchtvervuilingsniveau. Voor plaatsing in een kleinere ruimte, bijvoorbeeld de slaapkamer is inschakelen in stand 1 voldoende.

4. Druk op de **TIMER** knop om de tijdschakelaar voor "automatisch uitschakelen" in te stellen tussen 1, 2, 3, 4, 5, 6, 7 en 8 uur. In de display is het aantal ingestelde uren van de tijdschakelaar zichtbaar.
5. Druk op de **UV** knop voor het in- of uitschakelen van de UV Lamp.

Beproefde technologie De UV sterilisatie technologie is al meer dan vijftig jaar wereldwijd geaccepteerd in medische kringen en heeft bewezen in staat te zijn om op een veilige manier het aantal bacteriën en vervuilende stoffen in de lucht aanzienlijk te reduceren.

Lange levensduur Dankzij de uiterste efficiënte UV lamp hoeft deze pas na ongeveer 8.000 branduren te worden vervangen. De gebruiksduur is bij continu gebruik (d.w.z. 24 uur per etmaal) ongeveer 12 maanden. De lamp is zeer eenvoudig te vervangen.

Reiniging en onderhoud

Reiniging buitenzijde

1. Zet het apparaat uit en trek de stekker uit het stopcontact.
2. Gebruik een zachte, licht vochtige doek om het apparaat te ontdoen van stof en vuil.
3. Waak er zorgvuldig voor dat er geen water in het apparaat komt.

Vervangen van filters

De Clean Air Optima luchtreiniger CA-508 is uitgerust met een filter levensduurbewaking welke aangeeft wanneer filters vervangen moeten worden. Bij het vervangmoment geeft de luchtreiniger gedurende 30 seconden een geluidssignaal, waarna het **HEPA RESET** lampje in de display gaat branden. Vervang de filters volgens onderstaande instructies. Start de luchtreiniger opnieuw door te resetten: steek na vervanging van de filters een penpunt in het HEPA RESET gebied op het bedieningspaneel om het systeem te starten.

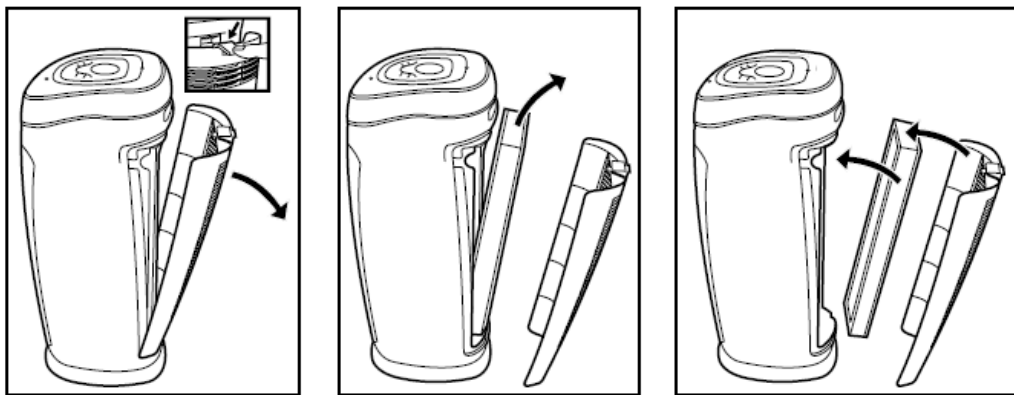

1. Schakel het apparaat uit en trek de stekker uit het stopcontact.
2. Druk op de ontgrendelknop en verwijder de achterkap uit het apparaat.
3. Verwijder het gebruikte actiefkool voorfilter uit de achterkap.
4. Verwijder het gebruikte HEPA filter uit de luchtreiniger.
5. Haal de nieuwe filters uit de verpakking en het plastic.
6. Plaats het HEPA filter in de luchtreiniger (let op de pijl op het filter voor de juiste installatierichting).
7. Plaats het actiefkool filter in de achterkap
8. Plaats de achterkap terug en druk deze voorzichtig aan, tot u een klik hoort.

Afhankelijk van het gebruik heeft het **HEPA filter** een levensduur van ca. 6-8 maanden en het **Actiefkoolvoorfilter** ca. 12 maanden. **Filterreiniging:** voor een optimaal effect de filters tussendoor maandelijks reinigen. Bij extreme belasting van de binnenlucht kan vaker reinigen nodig zijn.

Reining het **Actiefkoolvoorfilter** en **HEPA filter** met de borstel van uw stofzuiger. Hierdoor worden de grote stofdeeltjes zoals: pluusjes, haren en huidschilfers van huisdieren uit het filter opgezogen.

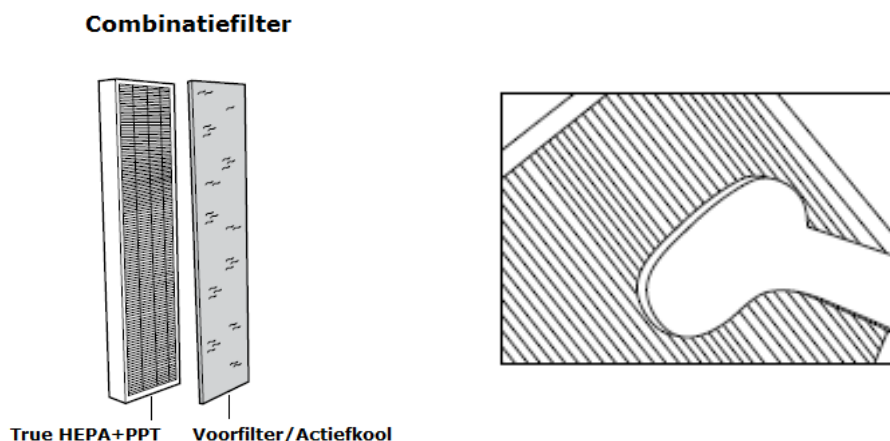

Tekenen van opgebruikte filters: toegenomen geluidsniveau, afgenomen luchtverplaatsing, verstopt filter en, toegenomen aanwezigheid geurtjes. Wanneer het **HEPA filter** verandert van kleur, van wit naar grijs of zwart dan moet het filter worden vervangen door een nieuw filter. Als het HEPA filter wit blijft hoeft het NIET vervangen te worden.

Waarschuwing Nooit het **HEPA filter** nat maken of onder stromend water afspoelen.

Filters bestellen:

Neemt u contact op met Clean Air Optima Customer Service tel. + 31(0) 742670145 of bezoek onze webshop: <https://www.cleanair-online.nl/productslist/accessoires/>

UV-C Lamp vervangen

De **Clean Air Optima** luchtreiniger CA-508 is uitgerust met een **UV Lamp levensduurbewaking** welke aangeeft wanneer de UV Lamp vervangen moet worden. Bij het vervangmoment geeft de luchtreiniger gedurende 30 seconden een geluidssignaal, waarna het "**UV LED**" lampje in de display gaat knipperen. Vervang de UV Lamp volgens onderstaande instructies. Start de luchtreiniger opnieuw door te resetten: Druk op de **UV knop** op het bedieningspaneel en houdt deze gedurende 30 seconden in om het **UV Lamp levensduurbewaking** systeem opnieuw te starten.

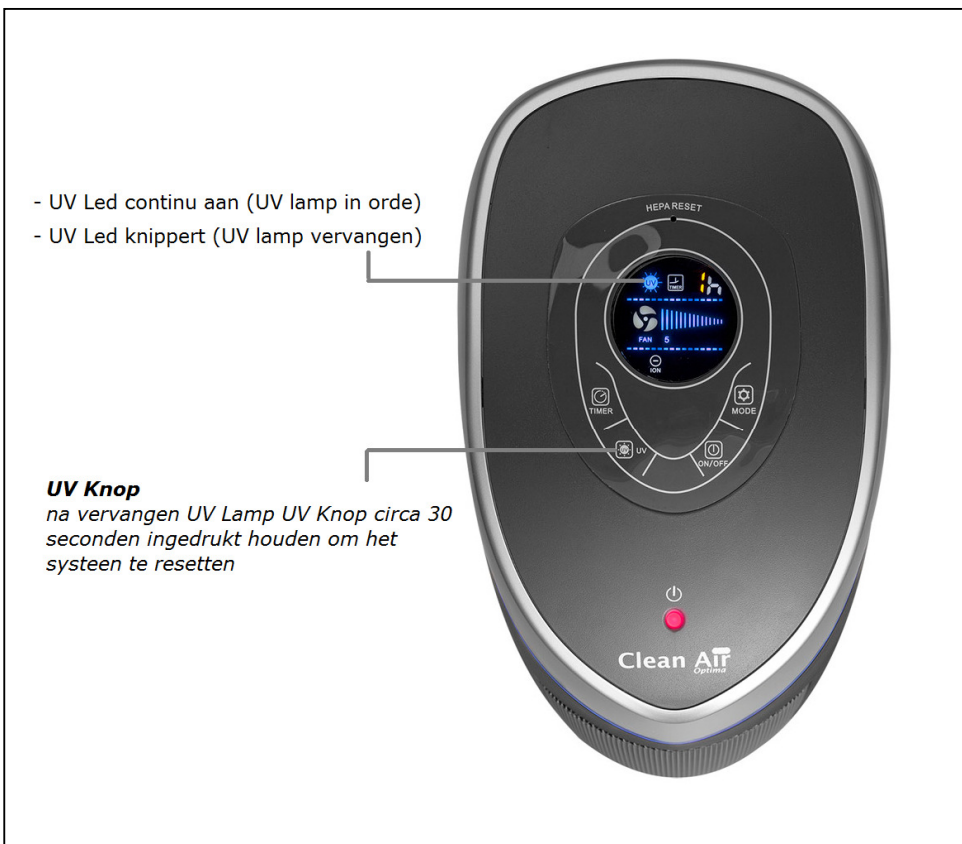

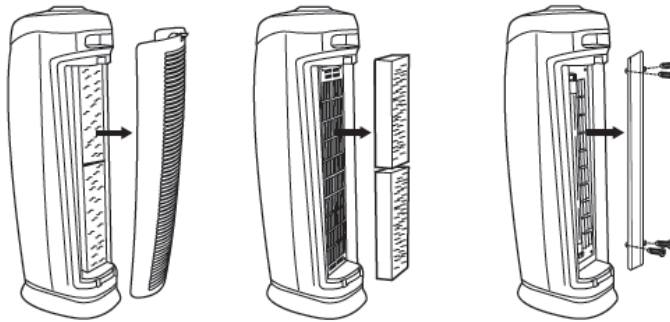

1. Schakel het apparaat uit en trek de stekker uit het stopcontact
2. Druk op de ontgrendelknop en verwijder de achterkap uit het apparaat
3. Verwijder de filters
4. Gebruik een Philips kop schroevendraaier en verwijder de schroeven uit de TiO² metalen beschermplaat
5. De UV-C lamp verwijderd u door voorzichtig de lamp met een schone doek of tissue recht uit het apparaat te trekken

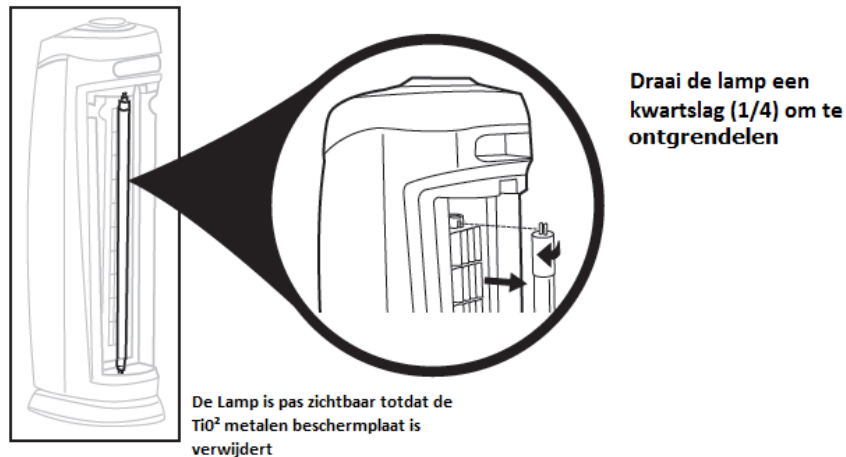

9. De UV-C lamp wordt horizontaal teruggeplaatst, door de pinnetjes (boven en onder) op de lamp in de sleuven te steken en de lamp weer een kwartslag (1/4) te draaien zal de lamp weer vergrendelen.

De UV-C lamp van de Clean Air Optima CA-508 luchtreiniger heeft een levensduur van 8.000 bedrijfsuren = 1 jaar 24/7 bedrijf.

UV-C Lamp bestellen:

Neemt u contact op met Clean Air Optima Customer Service tel. + 31(0) 742670145 of bezoek onze webshop: <https://www.cleanair-online.nl/productslist/accessoires/>

Probleemoplossing

Probleem	Oplossing
Het apparaat werkt niet	Controleer of het apparaat is aangesloten op netstroom
Het apparaat schakelt vanzelf uit	Controleer of het apparaat is aangesloten op een goed werkend stopcontact Controleer of het HEPA filter goed is geplaatst in het apparaat Controleer of de achterkap goed vergrendeld zit
Geen luchtcirculatie	Trek de stekker uit het stopcontact. Controleer of het Actiefkoolvoorfilter en het HEPA filter goed schoon zijn. <u>Indien nodig vervangen</u>
Verhoogd geluidsniveau	Zorg dat de filters goed schoon zijn. <u>Indien nodig vervangen</u>
Lange pieptoon	Tijd om de filters te vervangen, zie hoofdstuk "Reiniging en onderhoud"

1. **Specificaties**

- Geschikt voor ruimtes tot 80m² / 200m³
- AHAM gecertificeerd voor ruimtes tot 20,4m²
Maximum CADR: 149cfm (Pollen)
- **6-voedige filtertechnologie**, 100% ozonvrij
- True HEPA filtercapaciteit: > 99,97% alle zwevende deeltjes van 3 micron of groter
- True HEPA filteroppervlakte: 1m²
- True HEPA filter voorzien van PTT (Pet Pure Treatment) coating
- UVC golflente 254nm
- UVC spectrum >28 µW/cm² (op 1 meter afstand)
- Ventilator capaciteit ca.240 m³/h
- Geluidsarme ventilator ca. 38 db(A) (Low), 60 db(A) (HI)
- 5 Ventilator snelheden
- 8 uren timer
- Stroomspanning AC 220V-240V/50Hz
- Stroomverbruik maximaal 48 watt
- Reinigt, verrijkt en verfrist de binnenlucht met 6.000.000 negatieve ionen/cm³
- Digitaal bedieningspaneel
- Afmetingen 27 x 17,6 x 70cm
- Kleurstelling donkergrijs / zilvergrijs
- Gewicht 5kg

Filterspectrum

Stof / stofmijt / fijnstof / vogelstof, bacteriën, kiemen / virussen, pollen en andere allergenen, schimmel, schimmelsporen, sigarettenrook, chemicaliën en vluchtige organische verbindingen (VOC's) en geuren.

Waarvoor staat HEPA?

HEPA staat voor High Efficiency Particulate Air. HEPA-filters zijn de meest doeltreffende filters die in de handel verkrijgbaar zijn. Clean Air Optima true HEPA-filters vangen 99,97% van alle zwevende deeltjes van 3 micron of groter die door de filters stromen.

Wat betekent CADR?

CADR, of Clean Air Delivery Rate (toedieningsnelheid van zuivere lucht), is de hoeveelheid gezuiverde lucht (gemeten in kubieke voet (cubic feet per minuut of CFM) die een luchtreiniger aan de kamer toedient. Een hogere CADR wijst op een groter vermogen om zuivere lucht aan de kamer toe te dienen.

CADR: 125+ (Sigarettenrook) – CADR: 140 (Stof) – CADR: 149 (Pollen)



Wat is AHAM

De AHAM (Association of Home Appliance Manufacturers) is een van leveranciers onafhankelijke organisatie die de testresultaten van huishoudelijke apparaten, zoals luchtreinigers verifieert. De AHAM, gevestigd in de VS, geeft zekerheid aan de gebruiker dat de Clean Air Delivery Rate (CADR) onafhankelijk is gecontroleerd in overeenstemming met ANSI / AHAM standaard AC - 1, "Methode voor het meten van prestaties van portable luchtreinigers".



Vraag bij uw speciaalzaak of bij uw gemeente om actuele informatie over de afgifte van de verpakking en van uw oude apparaat.

Service

Garantie

Clean Air Optima garandeert dat uw luchtreiniger voor een periode van 2 jaar na eerste aanschaf vrij is van materiaal- en/of fabricagefouten. Mochten materiaal- of fabricagefouten aanwezig zijn, dan zal Clean Air Optima deze repareren of voor een vervangend apparaat met gelijke of betere specificaties zorgen. Schade aan het apparaat door enige vorm van onzorgvuldig gebruik, ongeluk, misbruik, gebrek aan schoonmaak en onderhoud, of ander gebruik dat redelijkerwijs in strijd kan worden geacht met de in deze handleiding beschreven gebruiksaanwijzingen, valt niet onder deze garantie. Voorts zijn wettelijke bepalingen inzake consumentenkoop van kracht. Wij raden u in geval van een defect aan het apparaat samen met een kopie van het originele aankoopbewijs + een korte omschrijving van het defect te retourneren. Neem in dat geval contact op met uw punt van aankoop of wanneer dit niet mogelijk is met Clean Air Optima. Wanneer het defect aan het apparaat gevolg is van andere dan materiaal- en/of fabricagefouten kunnen u onderzoeks- of reparatiekosten berekend worden.

Contact

Clean Air Optima International B.V.

David Ricardostraat 9-9

7559 SH Hengelo (ov)

The Netherlands

info@cleanair-online.nl

www.cleanair-online.nl

Clean Air
Optima®

**Clean Air Optima HEPA UV Ionisator Luftreiniger
CA-508**

Bedienungsanleitung



Vielen Dank, dass Sie sich für den Clean Air Optima Luftreiniger CA-508 entschieden haben. Bevor Sie das Gerät in Betrieb nehmen, lesen Sie sich diese Bedienungsanleitung sorgfältig durch und bewahren Sie sie gut auf.

© Copyright : Clean Air Optima



Einleitung

Clean Air Optima dankt Ihnen für den Erwerb dieser einzigartige Luftreiniger mit hochwertige Filtertechnologie.

In Zeiten, in denen in Innenräumen Luftverschmutzung durch Feinstaub, biologische und chemische Schadstoffe sich als unvermeidliches Gesundheitsrisiko geltend macht, bietet Clean Air Optima mit diesem Luftreiniger eine bezahlbare und effektive Antwort.

In Ihrem neuen Luftreiniger wurden verschiedene Filtertechnologien kombiniert. Das Gerät tötet durch UV-C-Licht einzellige Organismen wie Viren und Bakterien ab.

Clean Air Optima Luftreiniger ermöglichen die effektive Filtration von Staub, Schwebstoffen, gasförmigen Schadstoffen, Partikeln und Krankheitserregern in Innenräumen.

Technisches Diagramm Clean Air Optima CA-508

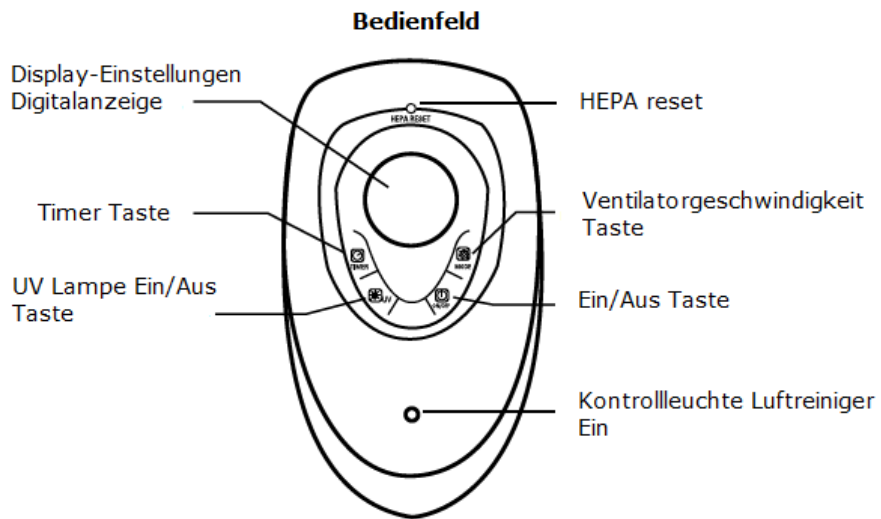
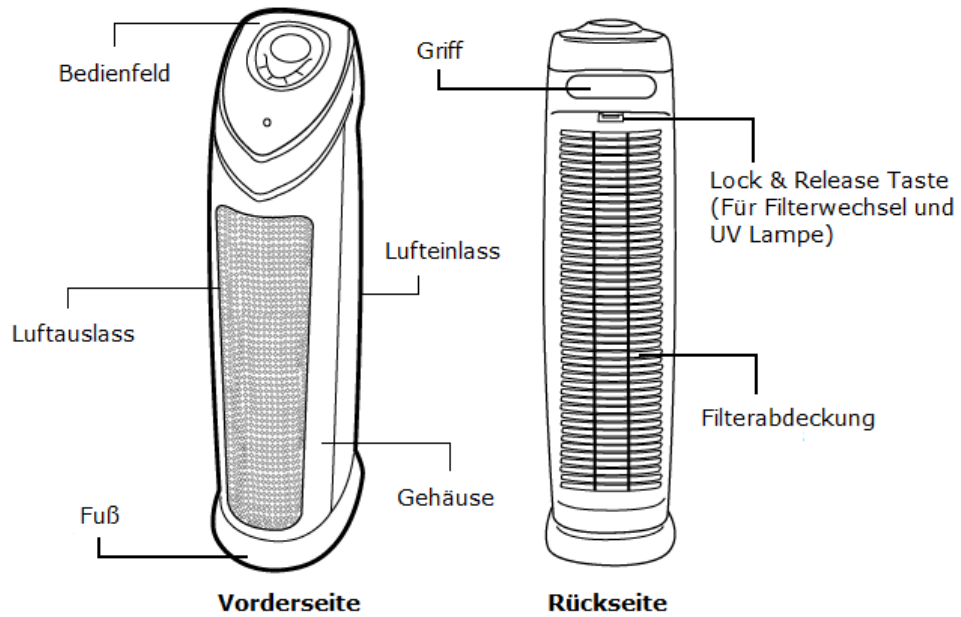

Vor dem Gebrauch

Eigenschaften

Filtertechnologie CA-508: 6-fach und 100% ozonfrei

Aktivkohle Vorfilter

Vorfilter fängt große Staubpartikel wie Fusseln und Tierhaare.

Aktivkohle neutralisiert Rauch, Chemikalien, Gase und Gerüche, verhindert das Wachstum von Bakterien, Viren und Schimmel. Das Aktivkohle Vorfilter verlängert zudem die Lebensdauer des folgenden TRUE HEPA-Filters.

Kombinationsfilter

Original TRUE HEPA Filter + PPT Beschichtung: Original True HEPA-Filter können über 99.97% aller Partikel und Allergene einschließlich Tierhaare, Hausstaubmilben, Pollen sowie Bakterien und Viren >0,3 Mikrometer aus der Luft filtern. Die PPT (Pet Pure Treatment) Beschichtung ist ein antimikrobieller Wirkstoff zugesetzt, um das Wachstum von Schimmel und Geruch verursachenden Bakterien auf der Oberfläche des Filters zu verhindern.

UV-C-Licht in Kombination mit Titanium Dioxid

UV-C Technologie funktioniert in Kombination mit Titanium Dioxid (TiO²) zur Eliminierung von Bakterien und Viren in der Luft. TiO² wird aktiviert durch UV-C-Licht und neutralisiert Geruchsmoleküle entstanden durch Rauchen, Kochen oder durch Haustiere verursacht.

Ionisator

Der Hochleistungs Ionisator mit einem Ausstoß von **6.000.000 negativen Ionen /cm³** ist sehr wirkungsvoll gegen Staub, Feinstaub, Pollen, Staubmilben, Hautpartikeln von Haustieren, Mikroorganismen und unangenehme Gerüche. Die luftreinigenden negativen Ionen werden überall im Raum verteilt, wodurch die Innenraumluft erfrischt und mit Sauerstoff angereichert wird.

Luftreinigung Methode

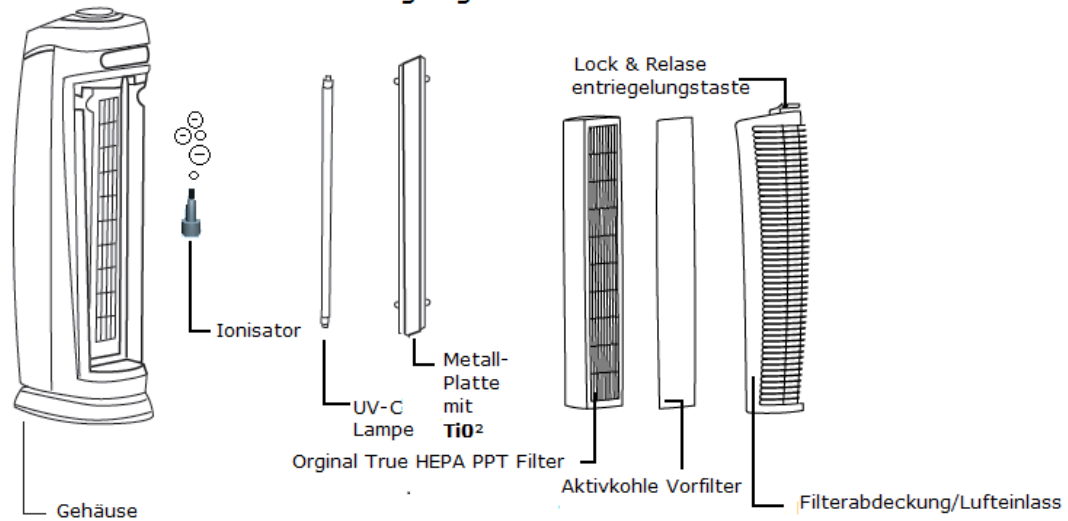

Sicherheitshinweise

Treffen Sie immer folgende Vorkehrungen, damit Sie das Verletzungsrisiko, zum Beispiel durch elektrische Schläge oder Brand, so gering wie möglich halten.

1. Verwenden Sie das Gerät nur in Innenräumen.
2. Ziehen Sie den Stecker, wenn Sie das Gerät nicht verwenden oder eines der äußeren oder inneren Teile reinigen.
3. Verwenden, warten und reinigen Sie das Gerät ausschließlich, wie in dieser Anweisung beschrieben.
4. Verwenden Sie das Gerät nicht, wenn das Kabel, die UV-C- Lampe oder das Gerät selbst sichtbar beschädigt sind. Führen Sie bei Beschädigungen nie selbstständig Reparaturen durch.
5. Halten Sie die Luftöffnungen immer frei, entfernen Sie Staub, Haare und anderes, das die Luftzirkulation behindern kann.
6. Halten Sie mit Haaren, Kleidung, Schmuck und Fingern Abstand von den Luftöffnungen.
7. Verwenden Sie das Gerät nicht in Räumen mit brennbaren Flüssigkeiten oder Gasen, in der Nähe von Wärmequellen oder in außergewöhnlich feuchten Räumen.
8. Berühren Sie das Gerät nur mit trockenen Händen.
9. Achten Sie auf Beschädigungen der Stromkabel. Heben Sie das Gerät nie am Kabel an.
10. Geben Sie ausrangierte Geräte bei den zuständigen Sammelstellen ab.
11. Vermeiden Sie, dass Kinder das Gerät öffnen. Das Gerät ist kein Spielzeug. Kinder dürfen das Gerät nur unter Aufsicht eines Erwachsenen bedienen.
12. Die in der UV-C-Lampe produzierte UV Strahlung, kann bei direktem Kontakt schädlich für Haut und Augen sein. Schauen Sie niemals direkt in die UV-C-Lampe und halten Sie Ihr Gesicht niemals direkt vor das Gitter an der Front- und Hinterseite. Gebrauchen Sie die Lampe niemals für andere Zwecke.

Ingebrauchnahme

Einstellungen

1. Nehmen Sie den Luftreiniger aus der Verpackung und die Filter aus der Plastik hülle. Setzen Sie den Filter in das Gerät (Pfeil auf dem Filter weist korrekte Installationsrichtung an).
2. Stellen Sie das Gerät auf einen festen, glatten und gerade Untergrund.
3. Für einen guten Luftstrom sollte das Gerät mit mindestens 30 cm Abstand von Wänden und Möbel stehen.
4. Versichern Sie sich, dass das Gerät mit der vordersten Luftöffnung zur nächsten Mauer oder Möbel steht. Versichern Sie sich, dass die Luftöffnungen nicht blockiert sind.
5. Stecken Sie den Stecker in die Steckdose.
6. Stellen Sie das Gerät niemals auf unbefestigten Grund.

Bedienung

1. Sorgen Sie dafür, dass sich alle Filter an der richtigen Stelle befinden und, dass alle Teile gut am Gerät befestigt sind.
2. Gebrauchen Sie den Knopf An/Aus (**ON/OFF**) oben am Gerät um das Gerät anzuschalten.
3. Gebrauchen Sie den **MODE** Knopf um den Grad der Reinigung zu bestimmen. 1 = gering, 5 = hoch. LEDs leuchten auf, um anzuzeigen, welche Stufe gewählt ist.

Wählen Sie die richtige Einstellung, diese ist abhängig von der Größe des Raums und der Grad der Luftverschmutzung.

4. Drücken Sie den **TIMER** knopf um die Zeitschaltuhr auf 1, 2, 3, 4, 5, 6, 7 oder 8 Stunden einzustellen für Automatische Abschaltung.
5. Drücken Sie den **UV** Knopf für das Ein- und Ausschalten der UV-C-Lampe.

Geprüfte Technologie Die UV Sterilisationstechnologie ist seit mehr als 50 Jahren in medizinischen Kreisen als Heilmittel akzeptiert. Es ist eine sichere Alternative um die Anzahl der Bakterien und schädliche Stoffe in der Luft zu reduzieren.

Lange Lebensdauer Dank der äußerst effektiven UV Lampe muss diese erst nach ungefähr 8.000 Brennstunden ausgewechselt werden. Die Lampe kann bei durchgängigen Gebrauch (24 Stunden am Tag) ungefähr 12 Monate brennen. Danach kann die Lampe sehr leicht ausgewechselt werden.

Reinigung und Wartung

Reinigung der Außenseite

1. Schalten Sie das Gerät aus und ziehen Sie den Stecker.
2. Verwenden Sie ein weiches, feuchtes Tuch um das Gerät zu reinigen.
3. Stellen Sie sicher, dass kein Wasser in das Gerät kommt.

Filterwechsel

Der Clean Air Optima Luftreiniger CA-508 ist mit einer Filterstandzeit-Überwachung ausgestattet, die angibt, wann ein Filterset ersetzt werden muss. Wenn ein Filterset ersetzt werden muss gibt der Luftreiniger für 30 Sekunden ein akustisches Signal und der **HEPA-RESET-Anzeige** auf dem Display leuchtet auf. Ersetzen Sie die Filter wie unten beschrieben. Dann drücken Sie ein Stiftspitze in das HEPA-RESET Bereich auf dem Bedienfeld, um das System neu zu starten/resetzen.

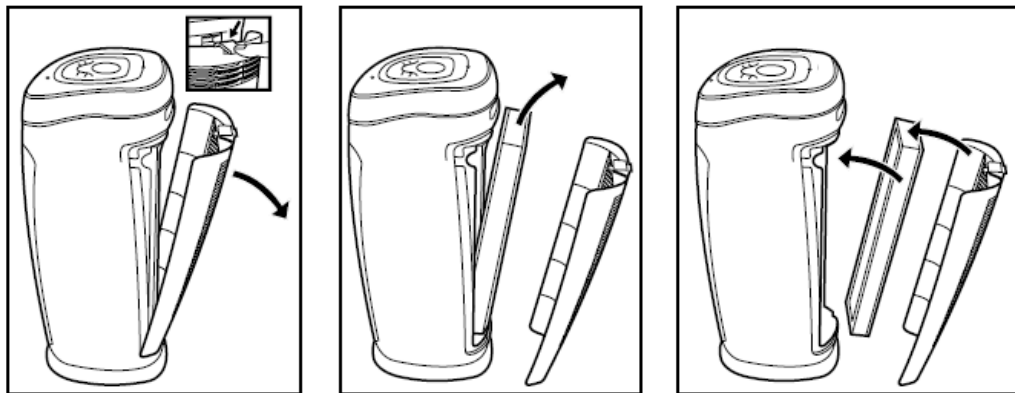

1. Schalten Sie das Gerät aus und ziehen Sie den Netzstecker aus der Steckdose.
2. Drücken Sie den Entriegelungshebel der hinteren Abdeckung und entfernen Sie die Abdeckung.
3. Entfernen Sie den gebrauchten Aktivkohle Vorfilter aus der hinteren Abdeckung.
4. Entfernen Sie den gebrauchten HEPA Filter aus dem Gerät
5. Nehmen Sie die neuen Filter aus der Verpackung und Plastik hülle.
6. Setzen Sie den neuen HEPA Filter in das Gerät (Pfeil auf dem Filter weist korrekte Installationsrichtung an).
7. Setzen Sie den neuen Aktivkohle Vorfilter in der hinteren Abdeckung.
8. Drücken Sie dann die hintere Abdeckung vorsichtig wieder auf, bis Sie ein Klicken hören.

Je nach Nutzung, hat der **HEPA Filter** ein Lebensdauer von ca. 6-8 Monate und das **Aktivkohle Vorfilter** ca. 12 Monate. **Filterreinigung:** für optimale Filterleistung die Filter monatlich reinigen. Unter extremen Belastungen der Raumluft kann eine häufige Reinigung erforderlich sein.

Reinigen Sie der **Aktivkohle Vorfilter** und **HEPA Filter** mit dem Pinsel Ihres Staubsaugers. Dies bewirkt, daß die Staubpartikel, Fusseln und Tierhaare aus dem Filter gesaugt wird.

Kombinationsfilter

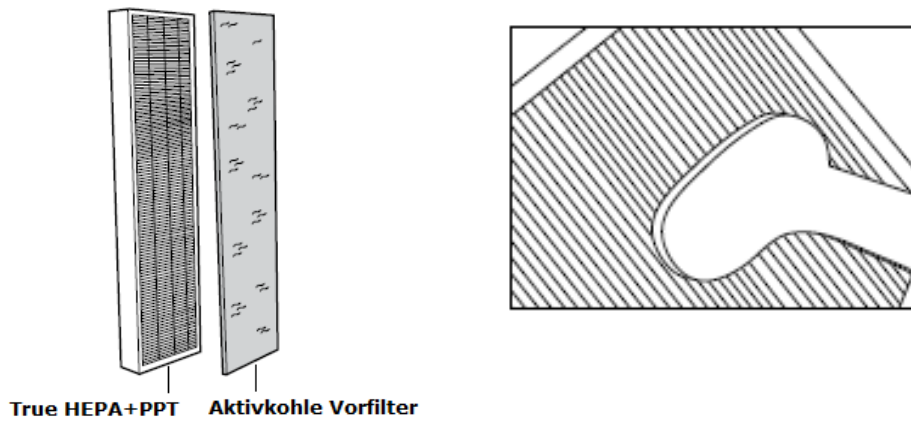

Anzeigen für verbrauchte bzw. gesättigte Filter sind: Erhöhter Geräuschpegel, Geringerer Luftdurchfluss, verstopfte Filterelemente und Nachlassende Geruchsbindung. Farbänderungen vom Filter von Weiß nach grau oder Schwarz bedeuten das die Filter ersetzt werden müssen. Wenn der HEPA-Filter immer noch weiß ist, braucht es NICHT ersetzt zu werden.

Warnung Machen Sie niemals den HEPA-Filter nass und spülen Sie auch nicht unten fließendem Wasser ab.

Filter Bestellen:

Bitte kontaktieren Sie Clean Air Optima Kundenservice Tel. +49 (0) 5921 879-121 oder Bestellen Sie in unserem Webshop: **DE:** <https://www.cleanairoptima.de>

AT: <https://www.cleanairoptima.at>

CH: <https://www.cleanairoptima.ch>

Austausch der UV-C-Lampe

Der **Clean Air Optima** Luftreiniger CA-506 ist mit einer **Lebensdauerbewachungssystem** ausgestattet, die angibt, wann die UV Lampe gewechselt werden muss. Wenn die Lampe ersetzt werden muss, gibt der Luftreiniger während 30 Sekunden einen Signalton ab, nach dem die **"UV LED"-Lampe** auf dem Display flackert. Folgen Sie den untenstehenden Anweisungen um die UV-Lampe zu wechseln. Starten Sie den Luftreiniger neu, indem Sie das Gerät neu stellen: drücken Sie hierfür auf den **UV-Knopf** auf dem Bedienfeld und halten Sie diesen während 30 Sekunden eingedrückt um das **Lebensdauerüberwachungssystem der UV-Lampe** neu zu starten.

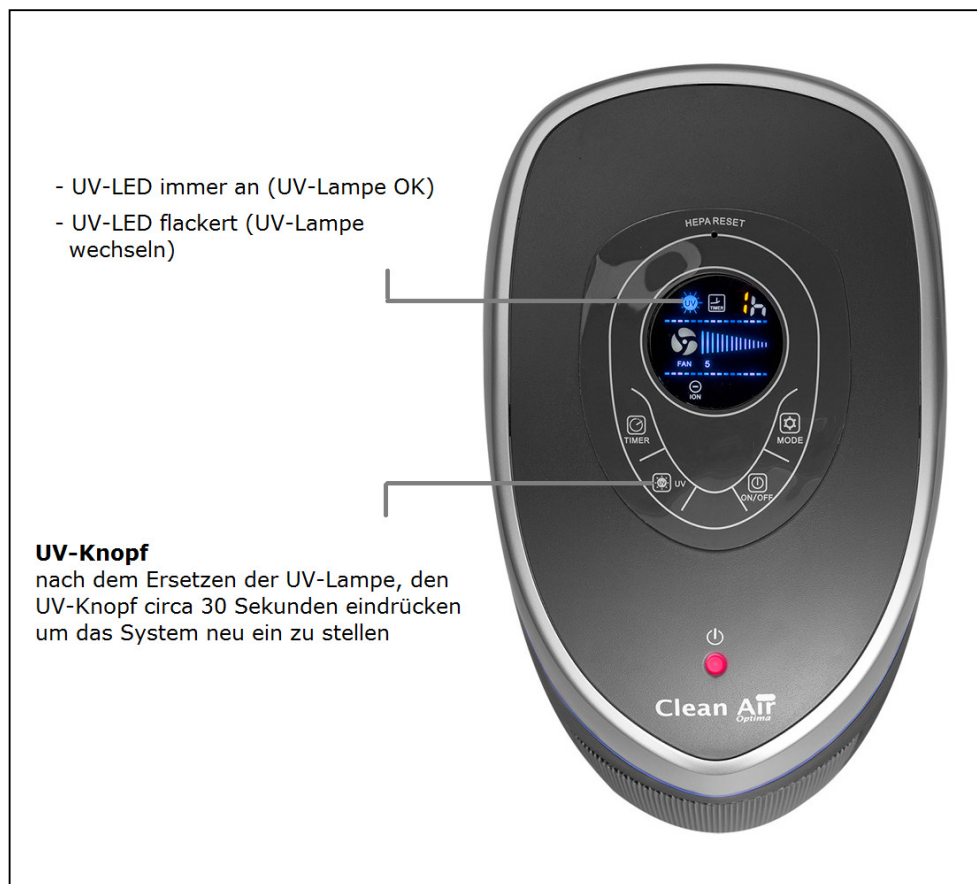

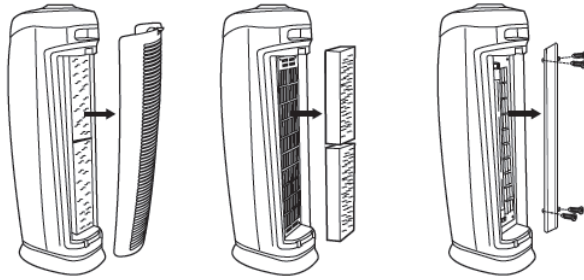

1. Schalten Sie das Gerät aus und ziehen Sie den Netzstecker aus der Steckdose
2. Drücken Sie den Entriegelungshebel der hinteren Abdeckung und entfernen Sie die Abdeckung.
3. Entfernen Sie den HEPA Filter aus dem Gerät.
4. Verwenden Sie einen Philips Kopf Schraubendreher und lösen Sie die Schrauben aus der **TiO²** Metall-Platte.

5. Entfernen Sie den UV-C-Lampe durch leichtes Ziehen (gerade heraus nehmen) an die Lampe mit einem sauberen Tuch oder Gewebe.

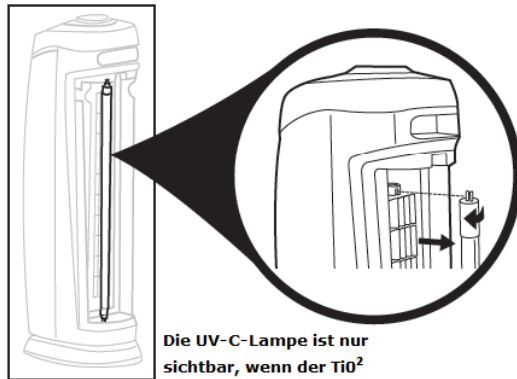

Drehe die UV-C-Lampe ein viertel (1/4) Umdrehung um zu entriegeln

Die UV-C-Lampe ist nur sichtbar, wenn der TiO² Metall-Platte entfernt ist

6. Platzieren Sie die UV-C-Lampe wieder horizontal zurück in das gerät und drehen Sie die Lampe ein Viertel (1/4) so dass die Lampe wieder befestigt ist.

Die UV-C-Lampe des Clean Air Optima CA-508 hat eine Lebensdauer von 8000 Betriebsstunden = 1 Jahr bei 24/7 Betrieb.

UV-C-Lampe Bestellen:

Bitte kontaktieren Sie Clean Air Optima Kundenservice Tel. +49 (0) 5921 879-121 oder Bestellen Sie in unserem Webshop:

DE: <https://www.optima-luftreiniger.de/productslist/accessoires/>

AT: <https://www.cleanairoptima.at/productslist/accessoires/>

CH: <https://www.cleanairoptima.ch/>

Fehlerbehebung

Problem	Lösung
Gerät funktioniert nicht	Stellen Sie sicher, dass das Gerät angeschlossen ist auf Netzstrom
Das Gerät schaltet sich ab	Achten Sie darauf, dass das Gerät in eine funktionierende Steckdose eingesteckt ist Prüfen Sie, ob der HEPA-Filter ordnungsgemäß in das Gerät eingelegt ist Prüfen Sie, ob die hintere Abdeckung sicher verriegelt ist
Keine Luftzirkulation	Ziehen Sie den Stecker aus der Steckdose. Überprüfen Sie, dass die Aktivkohle-Vorfilter und die HEPA-Filter sauber sind. <u>Ersetzen Sie die Filter wenn nötig</u>
Erhöhte Geräusentwicklung	Stellen Sie sicher, dass die Filter sauber sind. <u>Ersetzen Sie die Filter wenn nötig</u>
Langes akustisches Signal	Zeit, um die Filter zu ersetzen, siehe Kapitel "Reinigung und Wartung"

Technisch Daten

- Für Räume bis 80m² / 200m³
- AHAM zertifiziert für Räume bis 20,4m²
Maximum CADR: 149cfm (Pollen)
- 6-fache Filtertechnologie, 100% ozonfrei
- True HEPA-Filterleistung: > 99,97% aller Partikel von mindestens 0,3 µm Größe
- True HEPA, Filteroberfläche: 1m²
- UVC Wellenlänge 254nm
- UVC Spektrum >28 µW/cm² (auf 1 Meter Abstand)
- Ventilator Luftdurchsatz ca. 240m³/h
- Geräuscharme Ventilator ca. 38 db(A) (Low), 60 db(A) (HI)
- 5 Betriebsstufen wählbar
- Timerfunktion 8 Stunden
- Netzspannung AC 220V-240V/50Hz
- Anschlusswert 48 Watt Maximal
- Negativ-Ionen-Austritt >6.000.000/cm³
- Digitales Bedienpanel
- Abmessungen 27 x 17,6 x 70cm
- Farben Dunkelgrau / Silbergrau
- Gewicht 5kg

Filterspektrum

Staub / Staubmilben / Feinstaub / Vogelstaub, Bakterien, Keime / Viren, Pollen und andere Allergenen, Schimmel, Pilze, Zigaretten-Rauch, Chemikalien und flüchtige organische Verbindungen (VOC), sowie Gerüche.

Wofür steht HEPA?

HEPA ist die Abkürzung für "High Efficiency Particulate Air" und bedeutet "hochwirksam gereinigte Luft". HEPA-Filter sind die leistungsfähigsten Filter auf dem Markt. Echte HEPA-Filter von Clean Air Optima scheiden 99,97 % aller Partikel von mindestens 0,3 µm Größe, die durch den Filter gehen, ab.

Was bedeutet CADR?

Die Clean Air Delivery Rate (CADR) ist das Maß für die Luftreinigungskapazität eines Luftreinigers (gemessen in Kubikfuß partikelfreier Luft pro Minute). Je höher die CADR, desto schneller wird die Luft gereinigt.

CADR: 125+ (Zigarettenrauch) – CADR: 140 (Staub) – CADR: 149 (Pollen)



Was ist AHAM?

AHAM (Association of Home Appliance Manufacturers) ist eine unabhängige Organisation, die Lieferanten Tests von Haushaltsgeräten wie Luftreiniger überprüft. Die AHAM, mit Sitz in den USA, bietet den Benutzer Gewissheit dass der Clean Air Delivery Rate (CADR) unabhängig Kontrolliert worden ist in Übereinstimmung mit ANSI / AHAM Standard-AC-1, "Verfahren zur Messung der Leistung von tragbaren Luftreiniger".



Hinweise zum Umweltschutz

Dieses Produkt darf am Ende seiner Lebensdauer nicht über den normalen Haushaltsabfall entsorgt werden, sondern muss an einem Sammelpunkt für das Recycling von elektrischen und elektronischen Geräten abgegeben werden. Das Symbol auf dem Produkt, der Gebrauchsanleitung oder der Verpackung weist darauf hin.

Die Werkstoffe sind gemäß ihrer Kennzeichnung wieder verwendbar. Mit der Wiederverwendung, der stofflichen Verwertung oder anderen Formen der Verwertung von Altgeräten leisten Sie einen wichtigen Beitrag zum Schutze unserer Umwelt

Bitte erfragen Sie bei der Gemeindeverwaltung die zuständige Entsorgungsstelle.

Service

Garantie

Clean Air Optima garantiert, dass Ihr Luftreiniger bis zu zwei Jahre nach Neukauf keine Material- und/oder Fabrikationsfehler aufweist. Sollten Material- oder Fabrikationsfehler auftreten, werden diese von Clean Air Optima behoben bzw. Clean Air Optima sorgt für ein Ersatzgerät mit den gleichen oder besseren Eigenschaften. Unter diese Garantie fallen keine Schäden, die durch Nachlässigkeit im Umgang, Unfall, Missbrauch, mangelnde Reinigung und Wartung oder durch anderen Umgang entstehen, der offensichtlich nicht mit den in dieser Gebrauchsanweisung gegebenen Anwendungshinweisen vereinbar ist. Weiterhin gilt das allgemeine Kaufrecht. Wir empfehlen Ihnen im Falle eines Defekts, das Gerät zusammen mit dem Original-Kaufbeleg plus kurze Beschreibung von dem Aufgetretenen Defekt, einzuschicken. Nehmen Sie in diesem Fall mit Ihrem Händler oder, sollte dies nicht möglich sein, mit Clean Air Optima Kontakt auf. Sollte der Defekt an dem Gerät auf etwas anderes als Material- und/oder Fabrikationsfehler zurückzuführen sein, können Ihnen Bearbeitungs- oder Reparaturkosten in Rechnung gestellt werden.

Kontakt

Clean Air Optima Deutschland
Enschedestraße 14
48529 Nordhorn
DEUTSCHLAND
info@optima-luftreiniger.de
www.optima-luftreiniger.de

Clean Air
Optima®

**Purificateur d'air Clean Air Optima HEPA UV
CA-508 avec ioniseur**

Mode d'emploi



Prière de soigneusement lire ce mode d'emploi avant d'utiliser le purificateur d'air et veuillez conserver le mode d'emploi pour consultation ultérieure.

Introduction

Clean Air Optima vous remercie d'avoir acheté ce purificateur d'air unique avec une technologie de filtrage de haute qualité. De nos jours, la pollution de l'air par la poussière fine, les polluants biologiques ou chimiques dans les pièces intérieures représente un grand risque pour la santé, mais **Clean Air Optima** vous offre une solution peu coûteuse et efficace avec ses purificateurs d'air.

Dans votre nouveau purificateur d'air vous trouverez une **combinaison de plusieurs technologies de filtrage**. L'appareil élimine les organismes unicellulaires comme les virus et les bactéries avec la lumière UV et purifie l'air ambiant de substances nocives et indésirées.

Diagramme technique et pieces du CA-508

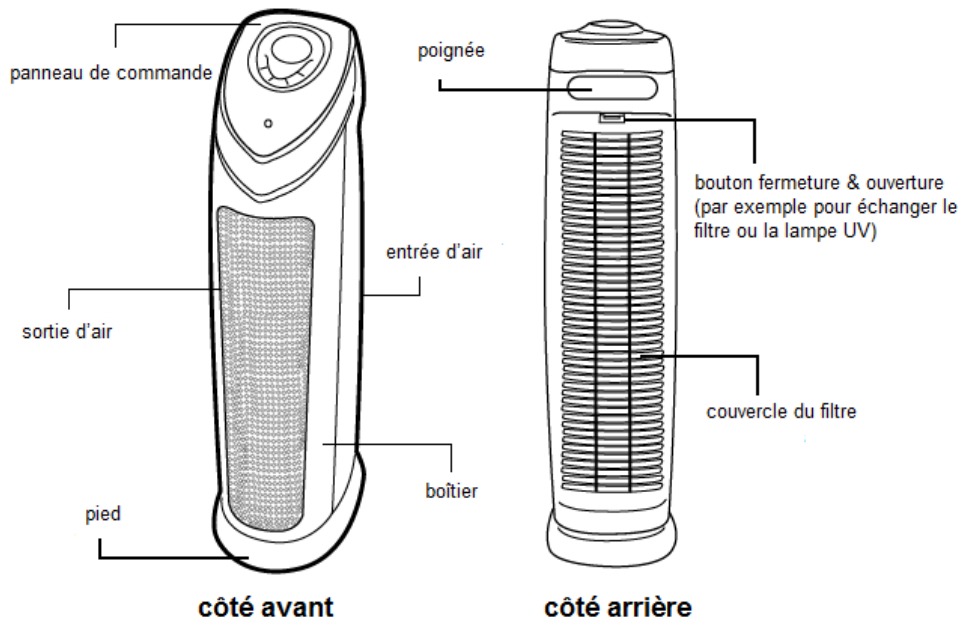

panneau de commande

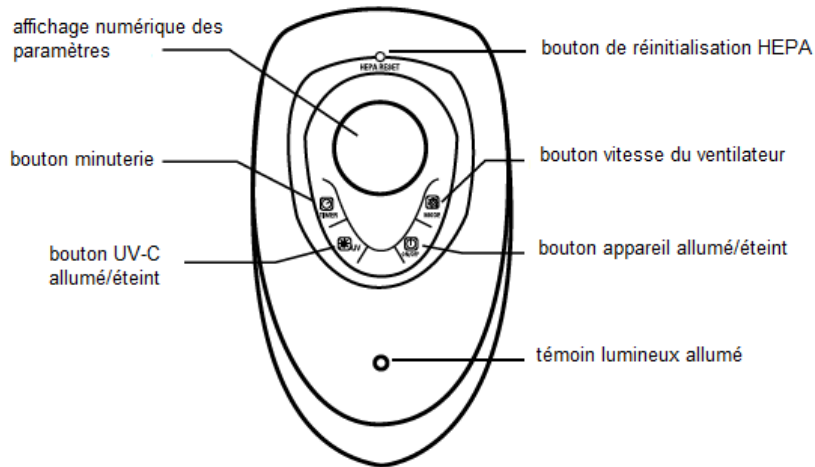

Avant l'utilisation

Caractéristiques

Le CA-508 est équipé de 6 technologies de filtrage et fonctionne 100% sans ozone.

Préfiltre à charbon activé

Le préfiltre attrape la grosse poussière comme : les peluches, les cheveux et les squames d'animaux domestiques.

Le charbon activé neutralise la fumée, les substances chimiques, les gaz et les odeurs, prévient le développement de bactéries, de virus et de moisissures. Le préfiltre à charbon activé prolonge la durée de vie du filtre TRUE HEPA.

Combinaison de filtres

True HEPA original + Pet Pure Treatment : le filtre True HEPA attrape 99, 97% des particules en suspension et des allergènes comme par exemples les squames d'animaux domestiques, les acariens, le pollen, les bactéries et les virus >0,3 micron. Le Pet Pure Treatment (PPT) est une couche sur le filtre dans laquelle se trouve un produit qui freine le développement de moisissures, de mildiou et de bactéries causant des odeurs.

Lumière UV-C combinée avec du dioxyde de titane

La lumière UV-C agit ensemble avec le dioxyde de titane (TiO²) contre les bactéries et les virus en suspension dans l'air. TiO² est activé par la lumière UV-C afin de neutraliser les molécules d'odeurs restantes, causés par la fumée, la cuisine ou les animaux domestiques.

Ioniseur

Le purificateur très puissant produit plus de 6.000.000 d'ions négatifs/cm³ (connus sous le nom de « vitamines de l'air ») pour purifier et rafraichir l'air ambiant. Il purifie l'air de la poussière, de la fumée de cigarettes, de pollen, de moisissures et de gaz nocifs.

Methode de purification

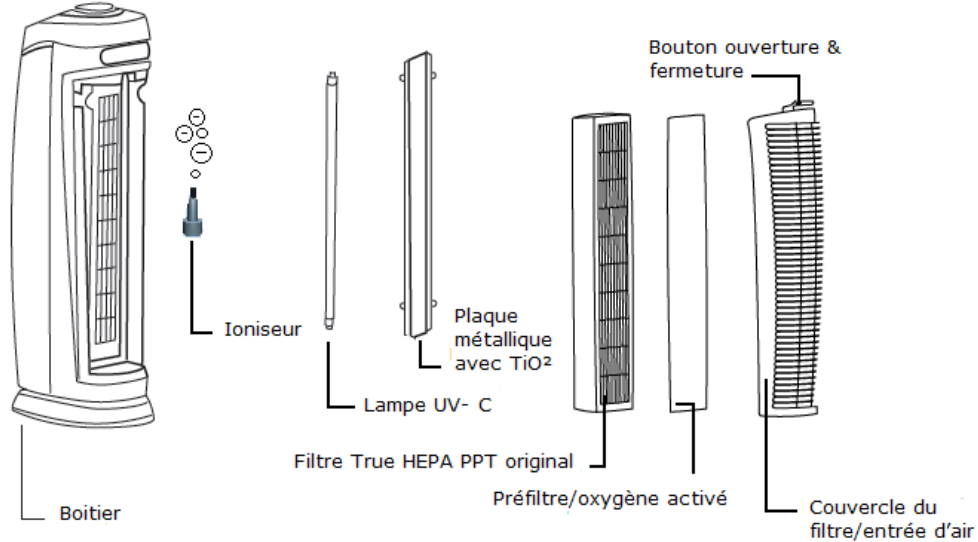

Mise en garde

Veillez toujours prendre les mesures préventives suivantes afin de réduire à un minimum le danger de vous blesser lors d'un choc électrique ou d'un incendie.

1. Utilisez l'appareil uniquement à l'intérieur.
2. Tirez la prise lorsque vous n'utilisez pas l'appareil ou lorsque vous nettoyez une des pièces intérieures ou extérieures.
3. Veuillez utiliser, entretenir, et nettoyer l'appareil uniquement comme décrit dans ce mode d'emploi.
4. N'utilisez pas l'appareil si le câble, l'adaptateur, la lampe UV ou l'appareil-même sont endommagés de manière visible. N'effectuez pas de réparations par vous-même.
5. Ne pas boucher les sorties d'air et enlevez la poussière, les cheveux ou d'autres choses qui pourraient entraver la circulation d'air.
6. Evitez de trop approcher les sorties d'air avec vos cheveux, habits, parures, et doigts.
7. N'introduisez pas d'objets pointus dans la grille car cela peut provoquer des défauts ou un choc électrique.
8. N'utilisez pas l'appareil dans des pièces comportant des substances inflammables ou des gaz, dans les environs de sources de chaleur ou dans des pièces particulièrement humides.
9. Touchez l'appareil et l'adaptateur uniquement avec les mains sèches.
10. Veillez aux dégâts avec les câbles d'électricité. Ne soulevez jamais l'appareil par l'adaptateur ou par le câble.
11. Amenez les appareils mis au rebut aux points de rassemblement responsables. Evitez que des enfants ouvrent l'appareil. L'appareil n'est pas un jouet. Les enfants doivent manipuler l'appareil uniquement sous la surveillance d'un adulte.
12. La lampe UV produit un rayonnement qui peut être nuisible pour les yeux et la peau en cas de contact direct. Ne jamais regarder directement dans la lampe UV-C et ne jamais trop approcher la grille avant ou arrière avec votre visage. Ne jamais utiliser la lampe UV-C pour d'autres fins.

Mise en marche

Installation

1. Sortez le purificateur d'air de l'emballage et le filtre du sac en plastique. Placez le filtre dans l'appareil. Attention : veillez à la flèche sur le filtre pour la bonne direction de placement.
2. Placez l'appareil sur une surface stable, plane et horizontale.
3. Afin de garantir une bonne circulation de l'air, l'appareil doit se trouver à 30 cm des murs ou des meubles au minimum.
4. Assurez-vous que la sortie d'air avant de l'appareil soit détournée du mur le plus proche ou des meubles. Assurez-vous qu'aucune des sorties d'air ne soit bloquée.
5. Branchez l'appareil.
6. Ne jamais soulever l'appareil par des pièces volantes.

Manipulation

1. Assurez-vous que le filtre soit placé correctement et que toutes les pièces sont bien emboîtées.
2. Pour enclencher l'appareil pressez le bouton marche/arrêt (Power) sur le dessus de l'appareil.
3. Utilisez le bouton **MODE** afin de régler le niveau de purification entre 1 et 5. 1 = bas, 5 = haut. Les lumières DEL s'allumeront et vous indiqueront quel niveau vous avez sélectionné.

Choisissez le bon réglage par rapport à la taille de la pièce et par rapport au degré de pollution de l'air. Si vous voulez par exemple placer l'appareil dans une petite pièce comme la chambre à coucher, alors niveau 1 est suffisant.

4. Pressez sur le bouton **TIMER** afin de programmer la minuterie sur « éteindre automatiquement » après 1, 2, 3, 4, 5, 6, 7 et 8 heures. Vous verrez les heures programmées sur le panneau d'affichage.
5. Pressez sur le bouton **UV** avant d'allumer ou d'éteindre la lampe UV.

Technologie fiable La technologie de stérilisation par rayons UV est acceptée depuis plus de 50 ans dans le milieu médical et a démontrée qu'elle est capable de réduire de manière considérable et en toute sécurité le nombre de bactéries et de particules dans l'air.

Longue durée de vie Grâce à la lampe UV très efficace, aucun échange ne sera nécessaire avant 8'000 heures de fonctionnement. Lors d'utilisation continue, la durée de fonctionnement (c'est-à-dire 24 heures par jour) s'élève à environ 12 mois. La lampe est très facile à remplacer.

Nettoyage et entretien

Nettoyage extérieur

- 1) Eteindre l'appareil et débranchez-le.
- 2) Enlevez la poussière et les saletés avec un chiffon humide.
- 3) Veillez soigneusement à ce que l'eau n'entre pas dans l'appareil.

Echanger les filtres

Le purificateur d'air CA-508 de Clean Air Optima est équipé d'un système de contrôle de durée de vie des filtres qui indique quand il faut échanger les filtres. Lorsqu'un filtre doit être remplacé, le purificateur émet un signal sonore durant 30 secondes et après le témoin **HEPA RESET** s'allume sur le panneau d'affichage. Remplacez les filtres selon les indications ci-dessous. Réinitialisez ensuite le purificateur d'air : après l'échange de filtres, introduisez une pointe de stylo près de HEPA RESET sur le panneau d'affichage afin de redémarrer le système.

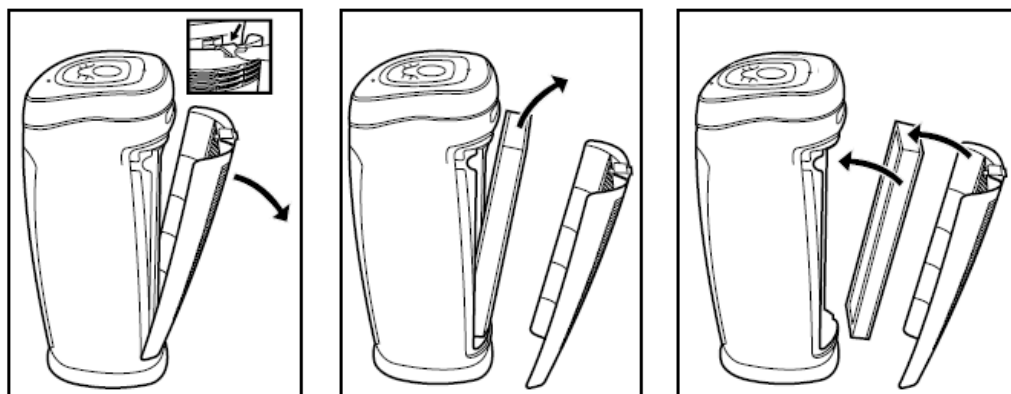

1. Eteindre l'appareil et débranchez-le.
2. Pressez sur le bouton d'ouverture et enlevez le couvercle arrière de l'appareil.
3. Enlevez le filtre à charbon activé utilisé de l'arrière de l'appareil.
4. Enlevez le filtre HEPA utilisé de l'appareil.
5. Sortez les nouveaux filtres de l'emballage et du plastique.
6. Placez le filtre HEPA dans le purificateur d'air (veillez à la flèche sur le filtre pour la bonne direction).
7. Placez le filtre à charbon activé dans le couvercle arrière.
8. Remplacez le couvercle arrière en pressant doucement jusqu'à ce que vous entendiez un clic.

En fonction de l'utilisation, le **filtre HEPA** dispose d'une durée de vie d'environ 6-8 mois et le **préfiltre à charbon activé** d'environ 12 mois. **Nettoyage du filtre** : *afin d'atteindre un effet optimal, veuillez nettoyer les filtres une fois par mois. Lors de conditions extrêmes quant à l'air ambiant, il se peut que les filtres doivent être nettoyés plus souvent.*

Nettoyer le **filtre à charbon activé** et le **filtre HEPA** avec la brosse de votre aspirateur. Ainsi vous pouvez aspirer de gros bouts de poussières comme : les peluches, les cheveux et les squames d'animaux domestiques.

Filtre à combinaison

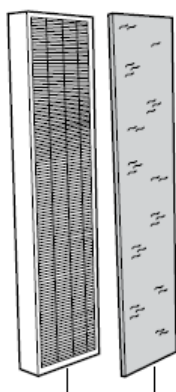

Filtre HEPA + PPT

Préfiltre/charbon activé

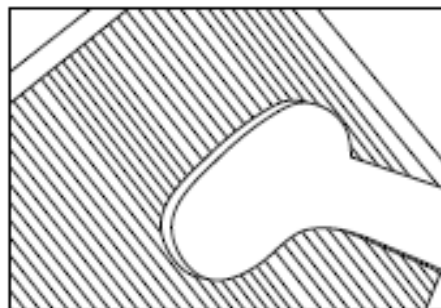

Signes d'un filtre en fin de vie: Augmentation de bruit, moins d'air déplacé, filtre bouché et plus d'odeurs. Lorsque le **filtre HEPA** change de couleur, de blanc vers gris vers noir, un échange de filtre devient nécessaire. Lorsque le filtre HEPA reste blanc il n'y a pas besoin de remplacer le filtre.

Mise en garde Ne jamais mouiller le filtre

⚠

Remplacer la lampe UV-C

Le purificateur d'air CA-508 de **Clean Air Optima** est équipé d'un **système surveillant la durée de vie de la lampe UV** qui indique quand la lampe UV doit être remplacée. Lorsque le moment du remplacement est arrivé, le purificateur d'air émet un son durant 30 secondes, puis la **lampe "UV DEL"** clignote. Remplacez la lampe UV selon les instructions ci-dessous. Redémarrez le purificateur d'air en réinitialisant: pressez sur la **touche UV** sur le panneau de commande et tenez pendant 30 secondes afin de faire redémarrer le système de **surveillance de la durée de vie de la lampe UV**.

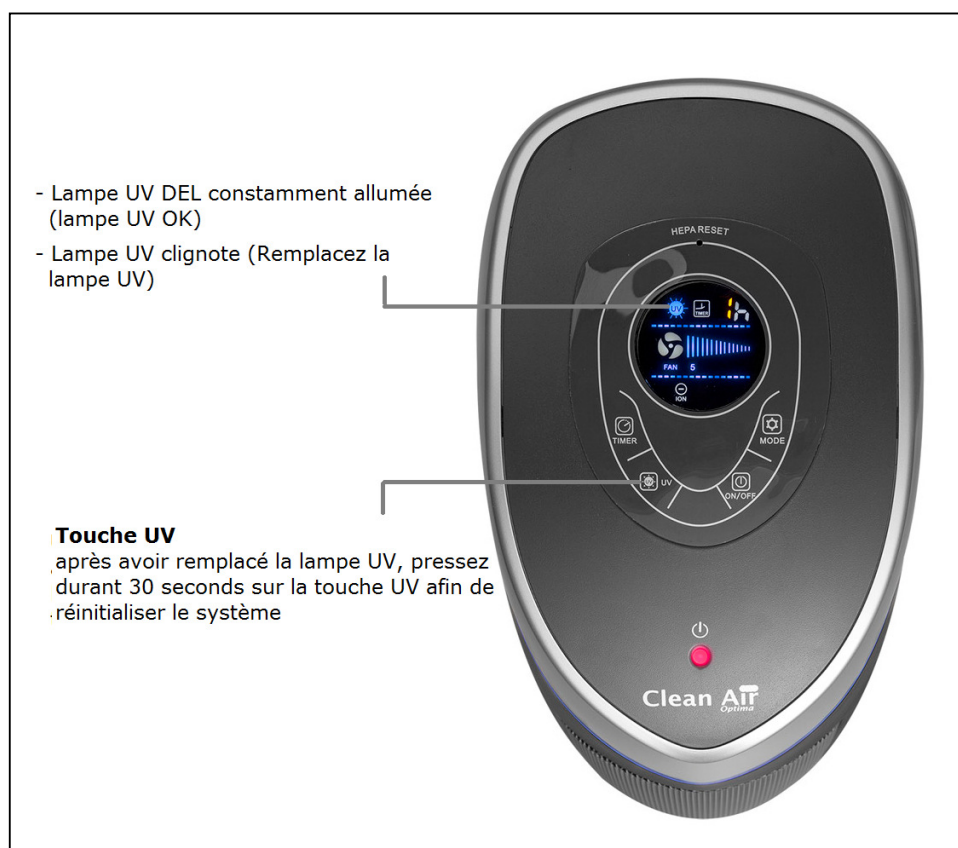

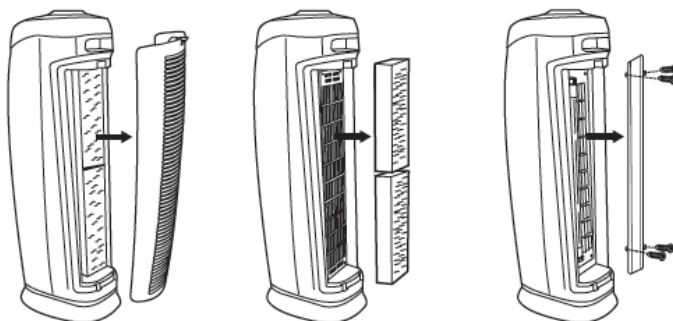

- 1) Eteignez l'appareil et tirez la prise.
- 2) Pressez sur le bouton d'ouverture et enlevez le couvercle arrière de l'appareil.
- 3) Enlevez les filtres
- 4) Enlevez les vis de la plaque métallique de protection TiO² avec un tournevis.
- 5) Vous pouvez enlever la lampe UV-C en retirant doucement la lampe avec chiffon propre de l'appareil.

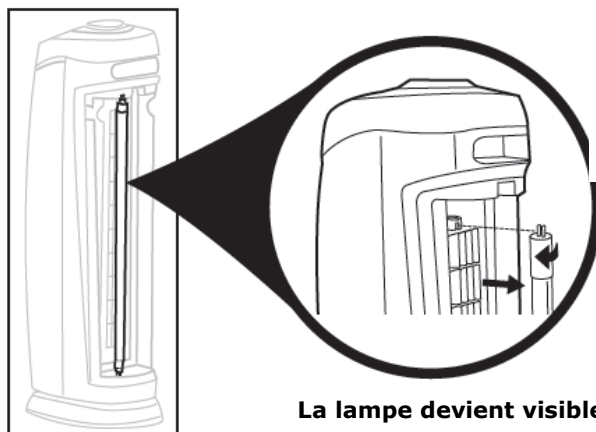

Tournez la lampe d'un quart (1/4) de tour pour l'enlever.

La lampe devient visible dès que vous enlevez la plaque métallique de protection TiO².

- 6) Replacez la lampe UV à l'horizontale en introduisant les pointes (en haut et en bas) dans les encoches. Puis tournez un quart de tour (1/4) pour fixer la lampe.

La lampe UV-C du purificateur CA-508 de Clean Air Optima possède une durée de vie de 8'000 heures de fonctionnement = 1 année, 24/7.

Commande de filtres:

Contactez le service clients de Clean Air Optima tel. 03.89.60.89.09 ou consultez notre boutique en ligne: <https://www.cleanairoptima.fr/productslist/accessoires/>

Résolution de problèmes

Problème	Solution
L'appareil ne fonctionne pas	Contrôlez si l'appareil est bien branché
L'appareil s'éteint tout seul	Contrôlez si l'appareil est bien branché et vérifiez si la prise fonctionne Contrôlez si le filtre HEPA est placé correctement dans l'appareil Contrôlez si le couvercle arrière est bien fermé
Pas de circulation d'air	Débranchez l'appareil. Contrôlez si le préfiltre à charbon activé et le filtre HEPA sont propres. <u>Remplacez si nécessaire.</u>
Augmentation de volume	Veillez à ce que les filtres soient bien propres. <u>Remplacez si nécessaire.</u>
Long signal sonore	Il est temps de remplacer les filtres, cf. "Nettoyage et entretien"

Specifications

- Idéal pour les pièces d'une taille de 10m² à 80m² / 200m³
- Certification AHAM pour les pièces jusqu'à 20,4m²
CADR maximum: 149cfm (pollen)
- **Technologie de filtrage x 6**, 100% sans ozone
- Capacité du filtre True HEPA: > 99,97% de toutes les particules en suspensions de 3 microns ou plus
- Surface du filtre True HEPA: 1m²
- Filtre True HEPA équipé d'une couche PPT (Pet Pure Treatment)
- Longueur d'onde UVC 254nm
- Spectre UVC >28 µW/cm² (avec 1 mètre de distance)
- Capacité du ventilateur ca. 240 m³/h
- Ventilateur silencieux environ 38 db(A) (Low), 60 db(A) (HI)
- 5 vitesse de ventilation
- Minuterie de 8 heures
- Tension électrique AC 220V-240V/50Hz
- Consommation d'énergie maximale 48 watt
- Purifie, enrichit et rafraichit l'air ambiant avec 6.000.000 ions négatifs/cm³
- Panneau d'affichage numérique
- Dimensions 27 x 17,6 x 70cm
- Couleurs gris foncé /gris argenté
- Poids 5kg

Filtrage

De poussière, d'acariens, de poussière fine, de poussière d'oiseaux, de bactéries, de germes, de virus, de pollen, d'allergènes, de moisissures, de spores, de fumée de cigarettes, de substances chimiques et de composés organiques volatils (COV) et d'odeurs.

Que signifie HEPA?

HEPA veut dire High Efficiency Particulate Air. Les filtres HEPA sont les filtres les plus efficaces que l'on peut acheter dans le commerce. Les filtres true HEPA de Clean Air Optima attrapent 99,97% de toutes les particules en suspension de 3 microns ou plus traversant le filtre.

Que signifie CADR?

Le CADR, ou Clean Air Delivery Rate (débit d'air purifié), indique la quantité d'air purifié (mesuré en pied cube (cubic feet per minut ou CFM) qui s'écoule dans la pièce grâce au purificateur d'air. Plus le CADR est élevé, plus l'appareil peut produire d'air purifié.

CADR: 125+ (fumée de cigarettes) – CADR: 140 (poussière) – CADR: 149 (pollen)



Que signifie AHAM

L'AHAM (Association of Home Appliance Manufacturers) est une organisation indépendante des fournisseurs qui vérifie les résultats des appareils ménagers comme par exemple les purificateurs d'air dans les tests. L'AHAM a son siège aux Etats-Unis et donne au consommateur la sécurité que le CADR a été contrôlée de manière indépendante et conformément au standard ANSI/AHAM AC-1 « Méthode pour mesurer les performances des purificateurs d'air portables ».



Veillez demander des informations concernant la remise de l'emballage et de l'appareil à votre magasin spécialisé ou dans votre commune.

Service

Garantie

Clean Air Optima garantit que ses purificateurs d'air ne présenteront pas de défauts de matériel ou de fabrication jusqu'à 2 ans après l'achat d'un produit neuf. Si tout de même des défauts de matériel ou de fabrication apparaissent, Clean Air Optima s'en charge ou vous propose un substitut avec les mêmes ou de meilleures propriétés. Les dégâts causés par négligence, accident, abus, manque de nettoyage et d'entretien ou utilisation non conforme aux instructions données dans ce mode d'emploi, ne tombent pas sous cette garantie. Nous appliquons la loi générale sur les ventes. En cas de panne, nous vous conseillons d'envoyer l'appareil avec le bon d'achat et une brève description de la défectuosité. Veuillez contacter votre vendeur ou Clean Air Optima si cela vous est possible. Si la défectuosité n'est pas causée par un défaut de matériel ou de fabrication, les coûts de traitement ou de réparation seront facturés.

Clean Air Service Center / ALTES

4 rue des Bonnes Gens
68100 Mulhouse
France

E-Mail: info@cleanairoptima.fr

Fax : 03 89 60 89 01

Clean Air
Optima®

Purificator de aer cu Ionizator UV și Filtru HEPA Clean Air Optima HEPA UV CA-508



Manual de utilizare



RO

Citiți aceste instrucțiuni cu atenție înainte de a începe să folosiți acest purificator de aer și păstrați manualul la îndemână pentru utilizare ulterioară.

Introducere

Clean Air Optima vă mulțumește pentru achiziționarea acestui purificator de aer unic, cu filtru de înaltă calitate ce folosește tehnologii de ultimă generație. Trăim în vremuri în care poluarea, virusii și particulele de praf din aer reprezintă o continuă amenințare la adresa sănătății noastre. **Clean Air Optima** vă oferă un aer purificat care reprezintă un răspuns accesibil și eficient la această amenințare.

În noul dumneavoastră purificator de aer, **mai multe tehnologii au fost combinate** pentru a filtra particule de praf mici și particule biologice din aer. Aparatul elimină organisme unicelulare, precum virusii și bacterii care plutesc în aer, cu ajutorul luminii UV-C și purifică aerul de particule nedorite și nocive.

Descrierea aparatului Clean Air Optima CA-508

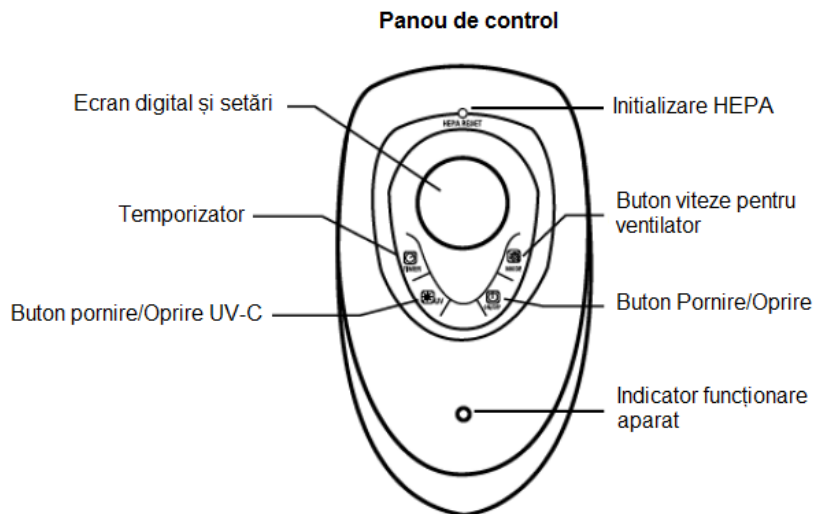
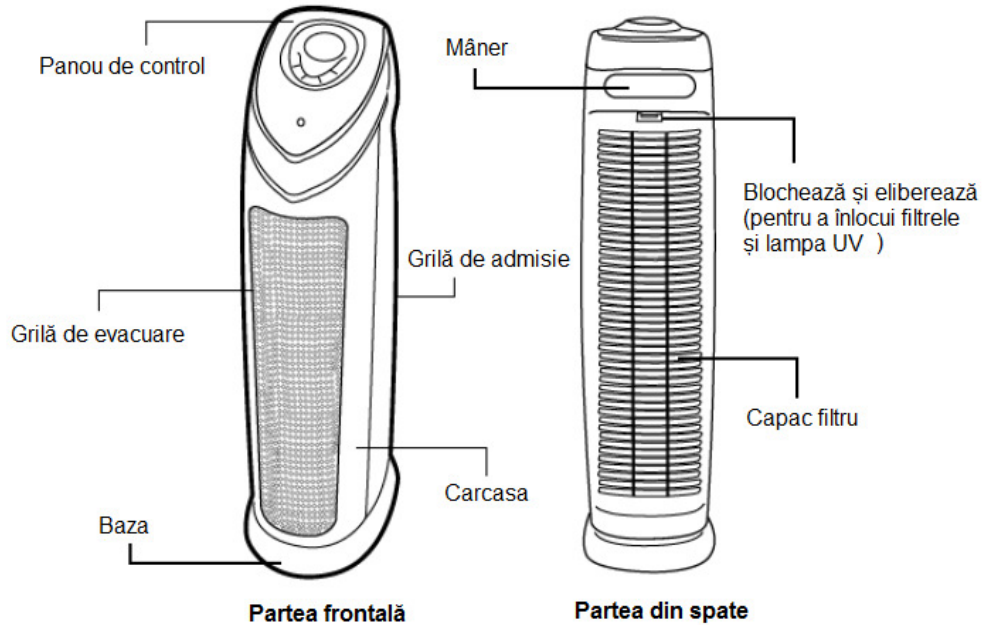

Înainte de utilizare

Caracteristici

Clean Air Optima CA-508 include 6 tehnologii de filtrare și nu generează deloc ozon.

Pre-filtru de carbon activ

Pre-filtrul captează din aer particule mari, cum ar fi: scame, păr și firele de blană ale animalelor de companie.

Carbonul activat neutralizează fumul, substanțe chimice, gaze și mirosuri, previne dezvoltarea bacteriilor, virusurilor și mușcăiului. Pre-filtru de carbon activ extinde durabilitatea filtrului TRUE HEPA.

Combinății de filtre

TRUE HEPA Original + Pet Pure Tratament: TRUE HEPA absoarbe 99,97% din totalul particulelor și alergenilor ce plutesc în aer, cum ar fi mătreața sau firele de păr ale animalelor de companie, acarieni, polen, bacterii și virusi > 0,3 microni. Pet Pure Tratament (PPT) este un strat ce acoperă filtrul compus dintr-o substanță antimicrobiană adăugat pentru a preveni dezvoltarea de mușcăi sau bacterii care produc mirosuri pe suprafața filtrului.

Lumină UV-C combinată cu dioxid de titan

Tehnologia cu lumină UV-C lucrează în combinație cu dioxidul de titan (TiO_2) pentru a elimina bacteriile și virusi ce plutesc. TiO_2 este activat prin lumina UV-C pentru a neutraliza moleculele ce cauzează mirosul de fum de țigară, de gătit sau animale de companie.

Ionizator

Acest ionizator puternic produce peste 6.000.000 ioni negativi / cm (cunoscut sub numele de "vitaminele din aer"), pentru a purifica și reîmprospăta aerul interior. Se purifică aerul de praf, fum de țigară, polen, mușcăi și gaze nocive.

Metoda de purificare a aerului

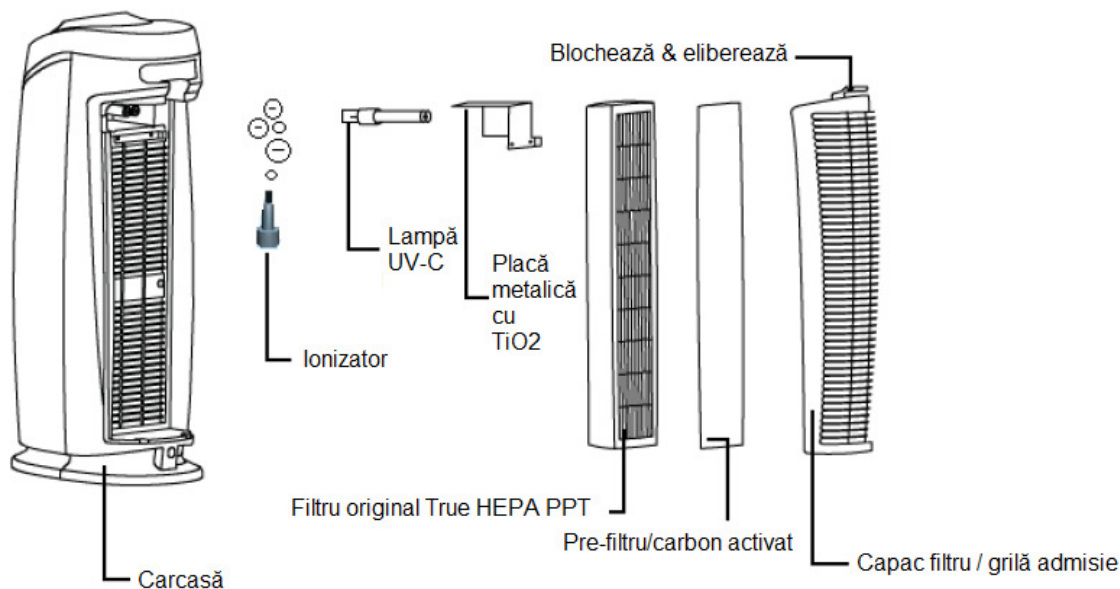

Indicatii de securitate

Luați următoarele măsuri pentru a minimiza riscul de rănire provocat de șocuri electrice, incendii sau alte riscuri generate de folosirea unui aparat electric.

1. Folosiți aparatul numai în interior.
2. Trageți ștecherul din priză atunci când nu utilizați aparatul sau când curățați părțile interne sau externe.
3. Utilizați, întrețineți și curățați aparatului așa cum este descris în acest manual.
4. Nu folosiți aparatul atunci când există deteriorări vizibile pe cablul electric, lampa UV sau pe șina dispozitivului. Nu reparați singuri aparatul în caz de avarie.
5. Asigurați-vă că orificiile de evacuare aer sunt întotdeauna libere, curățate de praf, păr și alte obiecte ce pot obstrucționa fluxul de aer și prizele de aer.
6. Nu introduceți sau apropiați de prizele de aer părul, hainele, bijuteriile sau degetele.
7. Nu introduceți obiecte ascuțite prin grilele aparatului. Acest lucru ar putea genera electrocutări.
8. Nu folosiți aparatul în camere unde sunt stocate lichide inflamabile sau gaze, aproape de surse de căldură sau în camere cu un grad mare de umiditate, cum ar fi băile.
9. Atingeți dispozitivul doar cu mâinile uscate.
10. Fiți atenți la deteriorările ce pot apare la cablul electric. Nu trageți niciodată aparatul de cablul de alimentare.
11. Duceți dispozitivele pe care doriți să le aruncați la punctele de colectare corespunzătoare. Nu lăsați copiii să deschidă aparatul. Aparatul nu este o jucărie. Copiii pot utiliza aparatul numai sub supravegherea unui adult.
12. Lampa UV-C din aparat produce radiații UV-C, care pot fi dăunătoare pentru piele și ochi în timpul contactului direct. Niciodată nu priviți direct în lampa UV-C și niciodată nu apropiați fața de grila din față sau din spate. Nu utilizați niciodată lampa pentru orice alte scopuri.

Utilizare

Pozitionarea

1. Scoateți purificatorul de aer și filtrul din ambalaj și instalați filtrul în aparat. Atenție: urmăriți cu atenție săgeata de pe filtru pentru o instalare corectă.
2. Așezați aparatul pe o suprafață stabilă și dreaptă.
3. Pentru ca aerul să circule corect, dispozitivul trebuie să fie plasat la minim 30 cm de pereți și mobilier.
4. Asigurați-vă că priza de aer din față a aparatului nu este aproape și îndreptată către un perete sau bucată de mobilier. Asigurați-vă că prizele de aer nu sunt blocate.
5. Conectați la priză.
6. Nu ridicați niciodată aparatul de părțile detașabile.

Operare

1. Asigurați-vă că filtrele sunt la locul potrivit și că toate piesele sunt bine fixate pe aparat.
2. Folosiți butonul Pornire / Oprire (Alimentare) de pe partea de sus a dispozitivului pentru a porni.
3. Folosiți butonul **MODE** pentru a alege nivelul de purificare de la 1 la 5. 1 = nivel mic, 5 = nivel mare. Luminile LED se vor aprinde și vor indica nivelul de ionizare ales.

Alegeți nivelul potrivit, în funcție de mărimea camerei și gradul de poluare al aerului. Dacă așezați purificatorul de aer într-o cameră mai mică, de exemplu în dormitoare, nivelul 1 este suficient.

4. Apăsăți butonul **TIMER** pentru a seta timpul pentru "oprire automată" pentru 1, 2, 3, 4, 5, 6 sau 7 ore. Numărul de ore ales este afișat pe ecran.
5. Apăsăți butonul **UV** pentru a porni sau opri lampa UV.

Tehnologie certificată. Tehnologia de sterilizare UV a fost acceptată de mai bine de 50 de ani și s-a dovedit că poate reduce în mod semnificativ bacteriile sau alte substanțe poluante din aer într-un mod sigur.

Durată lungă de viață. Această lampă UV extrem de eficientă are nevoie să fie înlocuită doar după aproximativ 8.000 de ore de utilizare. Lampa funcționează aproximativ 12 luni, dacă este utilizată în mod continuu (24 ore pe zi). Lampa poate fi înlocuită cu ușurință.

Curățarea și întreținerea

Curățarea exteriorului aparatului

1. Opriți aparatul și scoateți ștecherul.
2. Folosiți o bucată moale și umedă de pânză pentru a curăța aparatul de praf sau pete.
3. Asigurați-vă că niciun pic de apă nu pătrunde în aparat.

Înlocuirea filtrelor

Purificatorul de aer Clean Air Optima CA-506 este echipat cu un sistem de monitorizare a filtrelor care arată când trebuie să fie înlocuite acestea. Când acest sistem detectează că filtrele trebuie schimbate, purificatorul de aer va emite un semnal sonor timp de 30 secunde, după care indicatorul RESET HEPA se va aprinde. Înlocuiți filtrele conform instrucțiunilor de mai jos. Reporniți purificatorul de aer prin reinițializare: după înlocuirea filtrelor, introduceți vârful unui creion în zona RESET HEPA de pe panoul de control pentru a reporni sistemul.

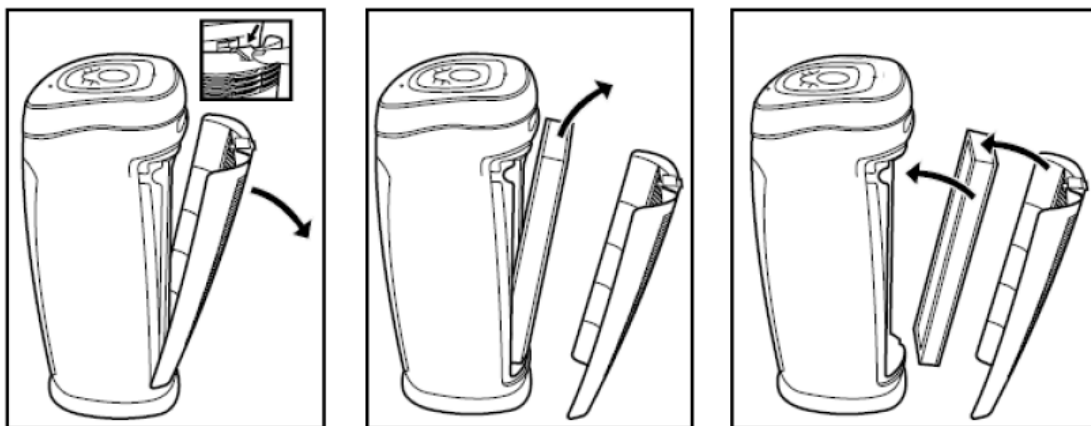

1. Opriți aparatul și scoateți ștecherul din priză.
2. Apăsați pe butonul de eliberare și scoateți capacul din spate.
3. Scoateți pre-filtrul de carbon activ folosit.
4. Scoateți filtrul HEPA folosit din aparat.
5. Despachetați noile filtre.
6. Poziționați filtrul HEPA în purificator (acordați atenție săgeții de pe filtru pentru instalare corectă).
7. Poziționați filtrul de cărbune activ în partea din spate a aparatului.
8. Poziționați capacul din spate și apăsați până se fixează.

În funcție de utilizare, filtrul HEPA are o durată de viață de 6-8 luni, iar **pre-filtrul de carbon activ** poate fi utilizat timp de aproximativ 12 luni. **Curățarea filtrului:** cel mai bun efect este obținut dacă filtrele sunt curățate o dată pe lună. Dacă aerul din interior este extrem de poluat, o curățare mai deasă poate fi necesară.

Curățați **pre-filtrul de carbon activ** și **filtrul HEPA** cu o perie sau aspiratorul. Astfel, particulele mai mari de praf, cum ar fi scamele, părul și firele de păr de la animalele de companie pot fi îndepărtate de pe filtru.

Filtre combinate

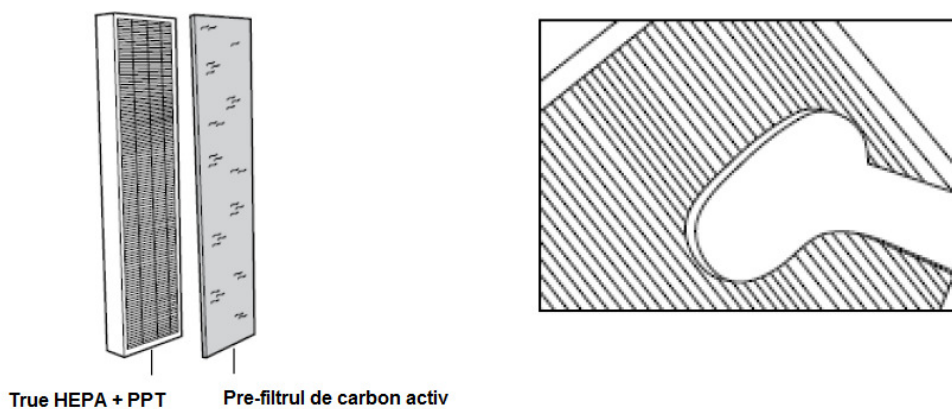

Indicii pentru filtre uzate: zgomot crescut al aparatului, fluxul de aer redus, filtre blocate, prezența mirosurilor. Filtrul trebuie înlocuit cu unul nou, atunci când filtru HEPA își schimbă culoarea din alb spre gri sau negru. Dacă filtrul HEPA rămâne alb, nu este nevoie ca filtrul să fie înlocuit.

Avertisment Niciodată nu udați sau clătiți filtrul HEPA cu apă.

Pentru a comanda filtre de schimb, contactați distribuitorul Clean Air Optima.

Înlocuirea lampei UV-C

Purificatorul de aer Clean Air Optima CA-508 este echipat cu un **sistem de verificare a duratei de viață** ce indică momentul în care lampa UV trebuie înlocuită. Când lampa trebuie înlocuită, aparatul emite un semnal sonor timp de 30 de secunde după care becul "LED UV" de pe ecran se aprinde intermitent. Urmăriți instrucțiunile de mai jos pentru a înlocui lampa UV. Resetați purificatorul de aer prin repornirea lui: țineți apăsat timp de 30 de secunde **butonul UV** de pe panoul de control pentru a reinițializa **sistemul de supraveghere a duratei de viață a lămpii UV**.

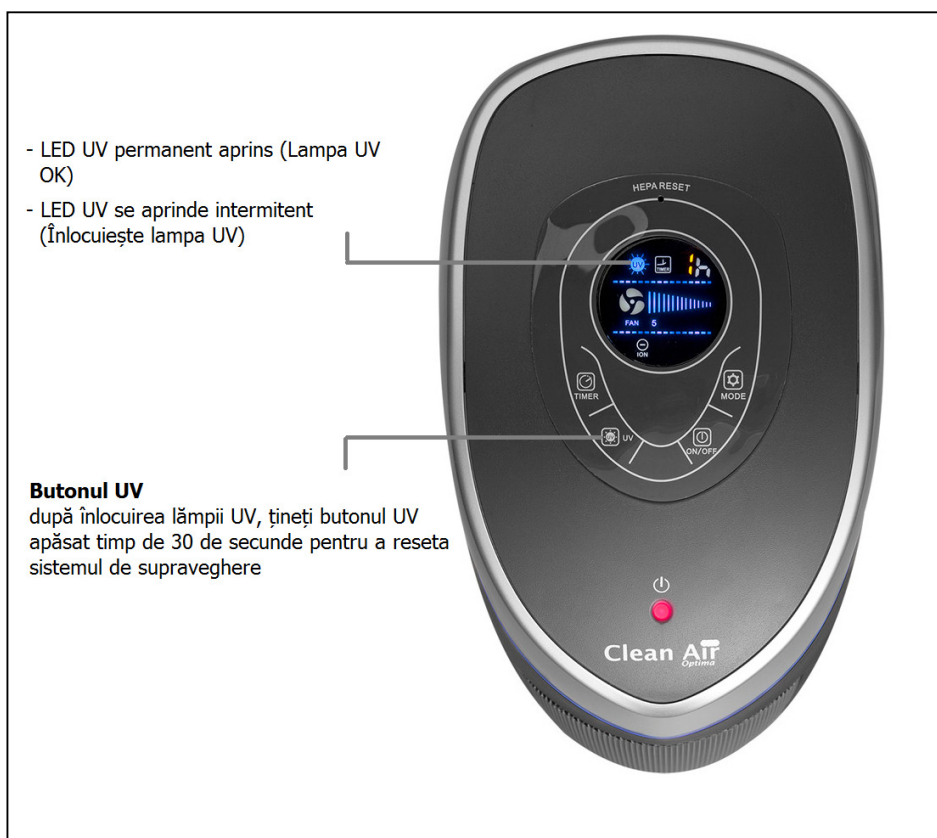

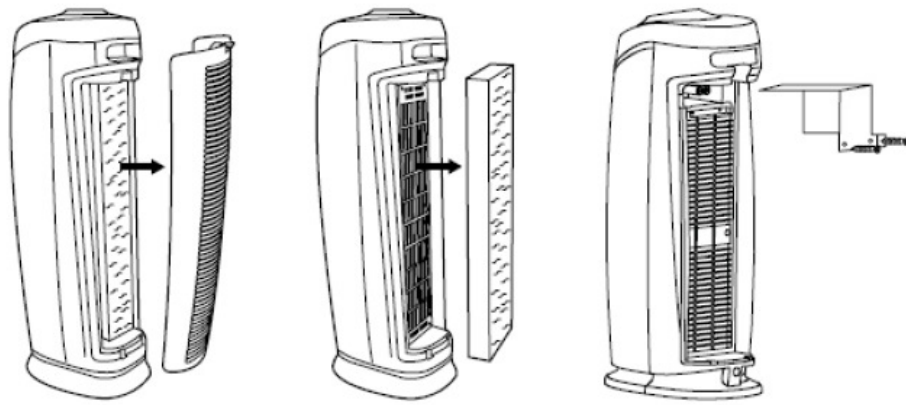

1. Opriți aparatul și scoateți ștecherul din priză.
2. Apăsați pe butonul de eliberare și scoateți capacul din spate.
3. Scoateți filtrele.
4. Scoateți șuruburile plăcuței metalice de protecție de TiO₂ cu o șurubelniță.
5. Puteți scoate lampa UV-C prin tragerea ușoară folosind o cârpă subțire sau un șervețel.

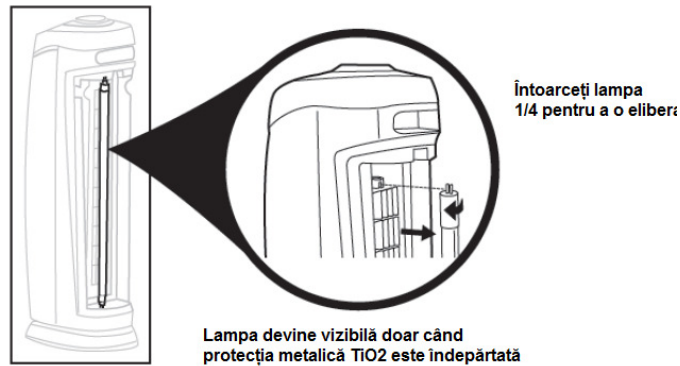

6. Reașezați noua lampă UV-C orizontal inserând pinii (sus și jos) în sloturile existente și întoarceți lampa cu 1/4 până când se fixează.

Lampa UV-C al purificatorului de aer Clean Air Optima CA-508 are o durată de viață de 8,000 ore = 1 an de funcționare continuă 24/7.

Pentru a comanda o lampă UV-C nouă, contactați distribuitorul Clean Air Optima.

Soluționarea problemelor apărute

Problemă	Soluție
Aparatul nu funcționează	Asigurați-vă că aparatul este băgat în priză
Aparatul se oprește singur	Asigurați-vă că aparatul este conectat și priza funcționează corect Verificați dacă filtrul HEPA este bine poziționat în aparat Verificați dacă capacul posterior este desprins
Nu circulă aerul	Deconectați aparatul. Verificați dacă pre-filtru carbon activ și filtrul HEPA sunt curate. <u>Înlocuiți-le dacă este necesar</u>
Zgomod crescut	Asigurați-vă că filtrele sunt curate. <u>Înlocuiți-le dacă este cazul</u>
Sunet continuu	Este timpul să fie schimbate filtrele. Vedeți capitolul "Curățare și întreținere"

Specificatii

- ideal pentru camere de până la 80m² / 200m³ (860ft²)
- certificat AHAM pentru camere de până la 20,4m² (220ft²)
CADR maxim: 149 cfm (polen)
- tehnologia de **filtrare de 6 ori**, 100% fără ozon
- capacitate Filtru True HEPA: > 99,97% din particule de 3 microni sau mai mari
- suprafață Filtru True HEPA: 1m² (10.8 ft²)
- filtru True HEPA prevăzut cu strat PTT (Pet Tratarea Pure)
- lungime de undă UVC 254nm
- spectru UVC > 28 μW / cm² (la 1 metru distanta)
- capacitate Ventilator cca. 240 m³ / h
- ventilator silențios 38 dB (A) (Mod Low), 60 dB (A) (Mod HI)
- 5 niveluri de viteză
- temporizator până la 8 oră
- tensiune AC 220V-240V / 50Hz
- consum maxim de energie de 48 watt
- curăță, îmbogățește și îmbogățește aerul interior cu 6.000.000 negativ ioni / cm³
- panou de control digital
- dimensiuni 27 x 17,6 x 70 cm
- culori gri închis / gri argintiu
- greutate 5 kg

Spectrul filtrelor

Praf / acarieni / particule / bacterii, germeni / virusi, polen și alți alergeni, mucegai, sporii de mucegai, fum de țigară, produse chimice și compuși organici volatili (COV), precum și mirosuri.

Ce înseamnă HEPA?

HEPA înseamnă High Efficiency Particulate Air (eficiență ridicată pentru filtrarea particulelor din aer). Filtrele HEPA sunt cele mai eficiente filtre care pot fi găsite pe piață. Filtrul TRUE HEPA Air Optima captează 99,97% din particulele cu dimensiunea 3 microni sau mai mare din aerul care trece prin filtru.

Ce înseamnă CADR?

CADR sau Clean Air Delivery Rate (Rata de livrare a aerului) descrie cantitatea de aer purificat (măsurat în picioare cubice pe minut sau CFM), care poate fi furnizată de un purificator de aer într-o cameră. Un indicator CADR mai mare indică o capacitate mai mare de purificare și curățire a aerului dintr-o cameră.

CADR: 125+ (fumul de țigară) - CADR: 140 (praf) - CADR: 149 (polen)



Ce este AHAM

AHAM (Asociația Producătorilor de Aparatură de Uz Casnic) este o organizație independentă care verifică rezultatele testelor de utilizare a aparatelor de uz casnic, cum ar fi purificatoarele de aer. AHAM este situat în SUA și certifică faptul că nivelul CADR a fost verificat în mod independent și este conform cu ANSI / AHAM -1 "Metodele de măsurare a performanțelor purificatoarelor de aer portabile".



Adresați-vă distribuitorul sau municipalității pentru informații actualizate cu privire la eliminarea ambalajului și a aparatului

Service
CERTIFICAT DE GARANȚIE PENTRU
Purificatorul de aer UV cu ionizator și filtru HEPA
Clean Air Optima CA-508

Data achiziției:
Nume client:
Adresa:
Telefon:
E-mail:
Numele vânzătorului:
Adresa:

1. Vă rugăm să completați în întregime acest certificat de garanție. Trimiteti-l împreună cu factura și aparatul, folosind ambalajul original, la distribuitor. Asigurați-vă că includeți taxele poștale de returnare corespunzătoare pentru pachet.
2. Vă rugăm să anexați o scurtă descriere a daunelor, vina sau funcționarea necorespunzătoare, precum și circumstanțele în care au apărut aceste probleme.

Clean Air Optima CA-508 este supus unor proceduri stricte de testare înainte de a părăsi fabrica. Dacă în termen de un an de la data achiziționării, produsul nu funcționează în conformitate cu caracteristicile menționate, din cauza unor defecte din fabrică, achizitorul are dreptul la reparații gratuite sau înlocuirea pieselor defecte la prezentarea acestei garanții (cu condiția ca defecțiunea sau deteriorarea dispozitivului și / sau părți au avut loc în condiții normale de funcționare). Ce acoperă garanția: Toate piesele defecte din punct de vedere al materialului și manoperei. Pentru cât timp: un an de la data cumpărării. Ce vom face: Repararea sau înlocuirea pieselor defecte. Excluderi: filtre de schimb și Lampa UV-C.

Alte condiții

Dispozițiile această garanții țin loc oricărei alte garanții expresă sau implicită, scrise sau orale, inclusiv orice garanție de vandabilitate sau pentru un anumit scop. Răspunderea maximă a producătorului nu trebuie să depășească prețul efectiv de achiziție plătit de către dumneavoastră pentru produs. În nici un caz producătorul nu este răspunzător pentru incidente sau daune subsecvente sau indirecte. Această garanție nu acoperă un defect care a rezultat din utilizarea improprie sau neîntemeiată sau întreținere, asamblare defectuoasă, accident, catastrofe naturale, ambalare necorespunzătoare sau manipulare neautorizată, alterarea sau modificări neautorizate aduse aparatului.

Această garanție este nulă în cazul în care eticheta cu numărul de serie a fost eliminată sau ștersă.

Declaratie de conformitate

În concordanță cu Directiva Europeana pentru voltaj scăzut 2006/95/EC și Directiva Europeană 2004/108/EC cu referire la compatibilitatea electromagnetică.

Prin prezentul document declarăm ca **Aparatul purificator de aer cu ionizator UV și filtru HEPA Clean Air Optima UV CA-508** a fost dezvoltat, proiectat și produs în conformitate cu directivele CE menționate.

Producator:

Clean Air Optima

Clean Air
Optima®

Čistička vzduchu Clean Air Optima CA-508 s HEPA UV ionizátorem

Návod



Předtím, než začnete čističku vzduchu používat, si pozorně přečtěte tyto instrukce a uschovejte návod pro budoucí použití.

© Copyright : Clean Air Optima



Úvod

Clean Air Optima Vám děkuje za zakoupení této jedinečné čističky vzduchu s vysoce kvalitní technologií. Žijeme v době, kdy se znečištění vzduchu, viry a částice zdají být nevyhnutelnou hrozbou pro náš blahobyt. **Clean Air Optima** nabízí čističku vzduchu, která představuje cenově přijatelnou a účinnou odpověď na tuto hrozbu.

V naší nové čističce vzduchu **byla skloubena řada technologií** za účelem filtrace malých prachových částic a biologických částic ze vzduchu. Zařízení zneškodňuje jednobuněčné organismy, viry a bakterie vznášejících se ve vzduchu prostřednictvím UV-C světla a čistí vzduch od nežádoucích a škodlivých částic.

Technický diagram a součásti CA-508

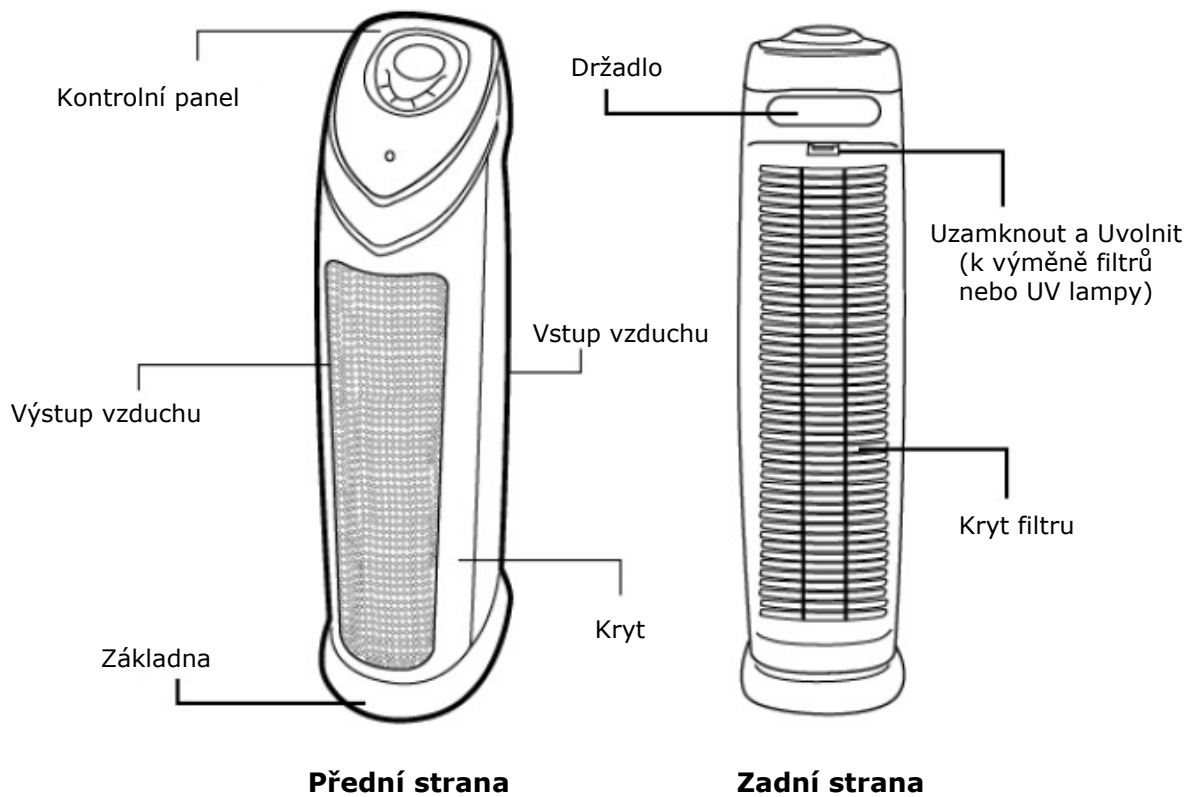

Kontrolní panel

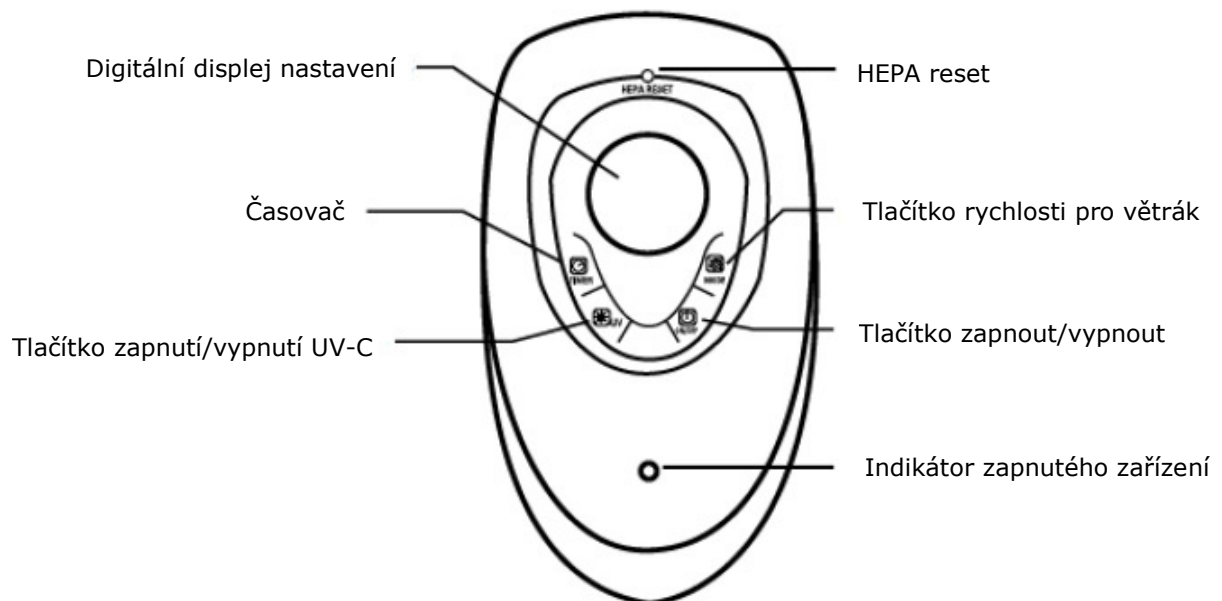

Před použitím

Vlastnosti

Clean Air Optima CA-508 zahrnuje 6 filtračních technologií a je 100% bezozónová.

Předfiltr s aktivním uhlím

Předfiltr zachycuje velké částice, jako jsou cupanina, chlupy a zvířecí lupy.

Aktivní uhlí neutralizuje kouř, chemikálie, plyny a zápachy, zabraňuje šíření bakterií, virů a plísní. Předfiltr s aktivním uhlím prodlužuje trvanlivost TRUE HEPA filtru.

Kombinace filtrů

Original True HEPA + Pet Pure Treatment: True HEPA zachycuje 99,97% všech vznášejících se částic a alergenů, jako jsou zvířecí lupy, roztoče, pyl, bakterie a viry >0,3 mikronu. Pet Pure Treatment (PPT) je filtrační obal, do nějž byla přidána antimikrobiální látka, aby bylo zabráněno šíření plísní a bakterií způsobujících zápach na povrchu filtru.

UV-C světlo kombinované s oxidem titaničitým

Technologie UV-C světla pracuje v kombinaci s oxidem titaničitým (TiO₂) za účelem odstranění bakterií a virů vznášejících se ve vzduchu. TiO₂ je aktivován UV-C světlem k neutralizaci pachových molekul způsobených kouřením, vařením a domácími zvířaty.

Ionizátor

Tento výkonný ionizátor produkuje více než 6000000 negativních iontů/cm³ (známých jako „vitamíny vzduchu“) k čištění a osvěžení vzduchu v uzavřených prostorách. Čistí vzduch od prachu, cigaretového kouře, pylu, plísní a škodlivých plynů.

Metoda čištění vzduchu

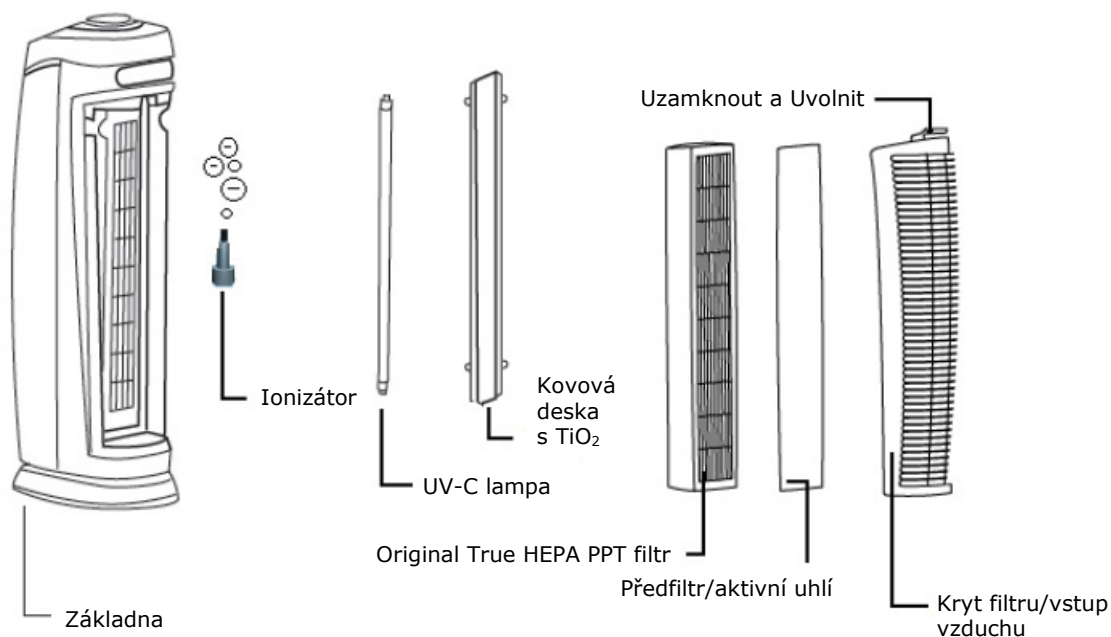

Varování

Podnikněte následující kroky, abyste minimalizovali riziko vlastního poranění způsobeného například elektrickými šoky či požárem.

1. Určeno pouze k použití v uzavřených prostorách.
2. Pokud zařízení nepoužíváte, nebo pokud hodláte čistit jeho vnitřní či vnější součásti, odpojte jej ze zásuvky.
3. Používejte, udržujte a čistěte zařízení tak, jak je uvedeno v tomto návodu.
4. Nepoužívejte zařízení, pokud je viditelně poškozen elektrický kabel, UV lampa, nebo zařízení samotné. V případě poškození se nepokoušejte zařízení sami opravit.
5. Ujistěte se, že jsou výstupy vzduchu vždy uvolněné, uklízejte prach, chlupy a další překážky pro proudění vzduchu a výstupy vzduchu.
6. Udržujte své vlasy, oblečení, šperky či prsty z dosahu výstupů vzduchu.
7. Nestrkejte skrz mřížku ostré předměty, neboť by mohlo dojít k selhání či elektrickému šoku.
8. Nepoužívejte zařízení v místnostech, kde jsou skladovány hořlavé tekutiny či plyny, blízko zdrojů tepla nebo ve zvláště vlhkých místnostech, jako je koupelna.
9. Zařízení se dotýkejte pouze suchýma rukama.
10. Dávejte pozor na poškození elektrického kabelu. Nikdy netahejte zařízení za kabel.
11. Vyřazená zařízení vždy odneste na příslušná sběrná místa. Nedopusťte, aby zařízení otvíraly děti. Zařízení není hračka. Děti jej mohou používat pouze pod dozorem dospělého.
12. UV-C lampa v zařízení produkuje UV-C radiaci, která může při přímém kontaktu poškodit pokožku a oči. Nikdy se nedívejte přímo do UV-C lampy a nikdy nedávejte svůj obličej blízko mřížky na přední či zadní straně. Lampu nikdy nepoužívejte k jiným účelům.

Použití

Umístění

1. Čističku vzduchu spolu s filtrem vybalte a umístěte filtr do zařízení. Upozornění: řídte se směrovou šipkou na filtru, abyste filtr umístili správně.
2. Umístěte zařízení na pevné, ploché a rovné základně.
3. Zařízení musí být umístěno alespoň 30 cm od zdi a nábytku, aby bylo dosaženo dobrého proudění vzduchu.
4. Ujistěte se, že přední výstup vzduchu zařízení je nasměrován směrem od nejbližší zdi či kusu nábytku. Ujistěte se, že vstupy a výstupy vzduchu nejsou blokovány.
5. Zapojte zástrčku do zásuvky.
6. Nikdy nezdvihejte zařízení za uvolněné části.

Provoz

1. Ujistěte se, že jsou filtry správně umístěny a že jsou všechny díly zaklapnuté.
2. K zapnutí a vypnutí zařízení použijte tlačítko **ZAPNOUT/VYPNOUT (ON/OFF)** na vrchní straně.
3. Použijte tlačítko **REŽIM (MODE)** k nastavení úrovně čištění 1 až 5. 1 = nízký, 5 = vysoký. LED světla se rozsvítí a zobrazí Vámi zvolenou úroveň.

Zvolte správné nastavení v závislosti na velikosti místnosti a úrovni znečištění vzduchu. Pokud čističku vzduchu umístíte do menší místnosti, například ložnice, postačí úroveň 1.

4. Stiskněte tlačítko **ČASOVAČ (TIMER)** k nastavení časovače na „automaticky vypnout“ v rozmezí mezi 1, 2, 3, 4, 5, 6, 7 a 8 hodinami. Zvolený počet hodin můžete vidět na displeji časovače.
5. Stiskněte tlačítko **UV** k zapnutí či vypnutí UV lampy.

Otestovaná technologie

UV sterilizační technologie je přijímaná již více než padesát let a bylo dokázáno, že dokáže značným způsobem bezpečně snížit počet bakterií a znečišťujících látek ve vzduchu.

Dlouhověkost

Extrémně účinnou UV lampu je třeba vyměnit až po 8000 pracovních hodinách. Pokud budete UV lampu používat 24 hodin denně, můžete tak činit po dobu 12 měsíců. UV lampu lze snadno vyměnit.

Čištění a údržba

Čištění vnějšku zařízení

1. Vypněte zařízení a odpojte jej ze zásuvky.
2. Použijte měkký a navlhčený kus látky k vyčištění zařízení od prachu a špíny.
3. Ujistěte se, že se do zařízení nedostane žádná voda.

Výměna filtrů

Čistička vzduchu Clean Air Optima CA-508 je vybavena monitorem filtru, který ukazuje, kdy je třeba filtry vyměnit. Když je potřeba výměna, začne čistička vzduchu vydávat zvuk po dobu 30 sekund, po níž se rozsvítí lampa **HEPA RESET**. Vyměňte filtry podle níže uvedeného návodu. Poté čističku restartujte následným způsobem: po výměně filtrů vsuňte do oblasti HEPA RESET na kontrolním panelu špičku pera, čímž se systém restartuje.

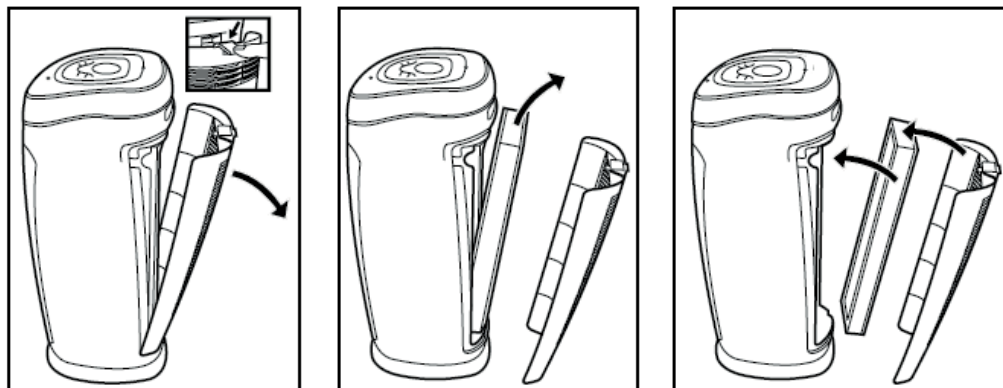

1. Vypněte a odpojte zařízení.
2. Stiskněte uvolňovací tlačítko a odstraňte zadní kryt.
3. Odstraňte použitý předfiltr s aktivním uhlím.
4. Odstraňte použitý HEPA filtr ze zařízení.
5. Vybalte nové filtry.
6. Umístěte HEPA filtr do čističky (pro správné nasměrování se řiďte šipkou na filtru).
7. Umístěte filtr s aktivním uhlím do zadní části zařízení.
8. Nandejte zadní kryt a stiskněte jej, dokud nezaklapne.

V závislosti na používání má **HEPA filtr** životnost 6-8 měsíců a **předfiltr s aktivním uhlím** lze používat zhruba 12 měsíců. **Čištění filtrů:** nejlepšího účinku dosáhnete tím, že budete filtry čistit jednou měsíčně. Pokud je vzduch v místnostech značně znečištěný, může být potřeba častější čištění.

Předfiltr s aktivním uhlím a HEPA filtr čistíte kartáčem nebo vysavačem. Tak budete moci z filtru odstranit větší prachové částice, jako jsou cupanina, chlupy či zvířecí lupy.

Kombinační filtr

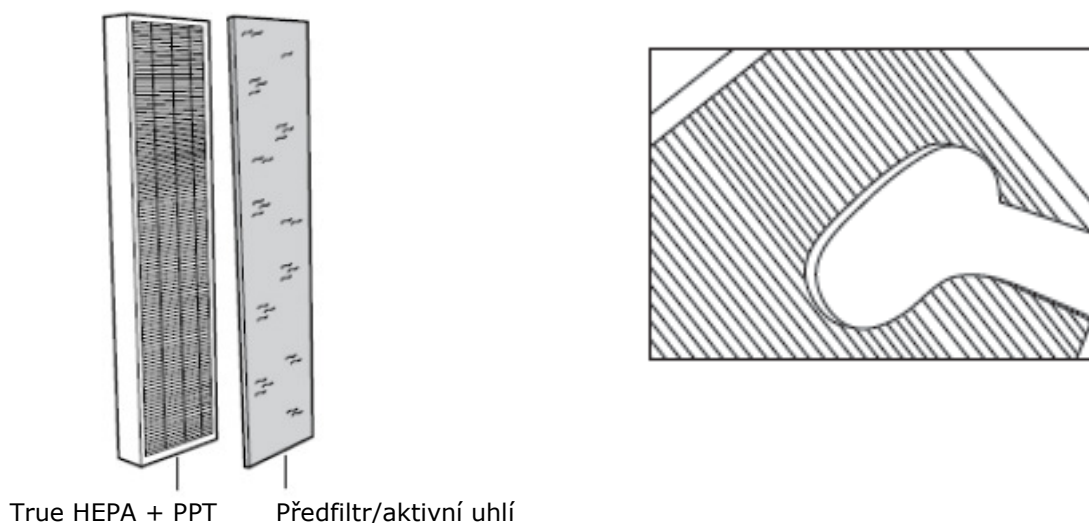

Příznaky opotřebovaných filtrů: zvýšený zvuk, snížené prodění vzduchu, přeplněné filtry, stoupající zápach. Filtr je třeba vyměnit za nový když **HEPA filtr** změní barvu z bílé na šedou nebo černou. Pokud HEPA filtr zůstane bílý, **NENÍ** potřeba filtr měnit.

Varování Nikdy nenamáčejte nebo neoplachujte HEPA filtr vodou.

Výměna UV-C lampy

Čistička vzduchu **Clean Air Optima CA-508** je vybavena **Lifetime Surveillance** systémem upozorňujícím, kdy musí být UV lampa vyměněna. Až bude potřeba UV lampu vyměnit, čistička vzduchu vydá zvuk po dobu 30 vteřin a následně zabliká "**UV LED**" lampa na displeji. Pro výměnu UV lampy se držte instrukcí níže. Restartujte čističku vzduchu vynulováním zařízení: podržte **tlačítko UV** po dobu 30 vteřin na kontrolním panelu pro restartování **Lifetime Surveillance** systému **UV lampy**.

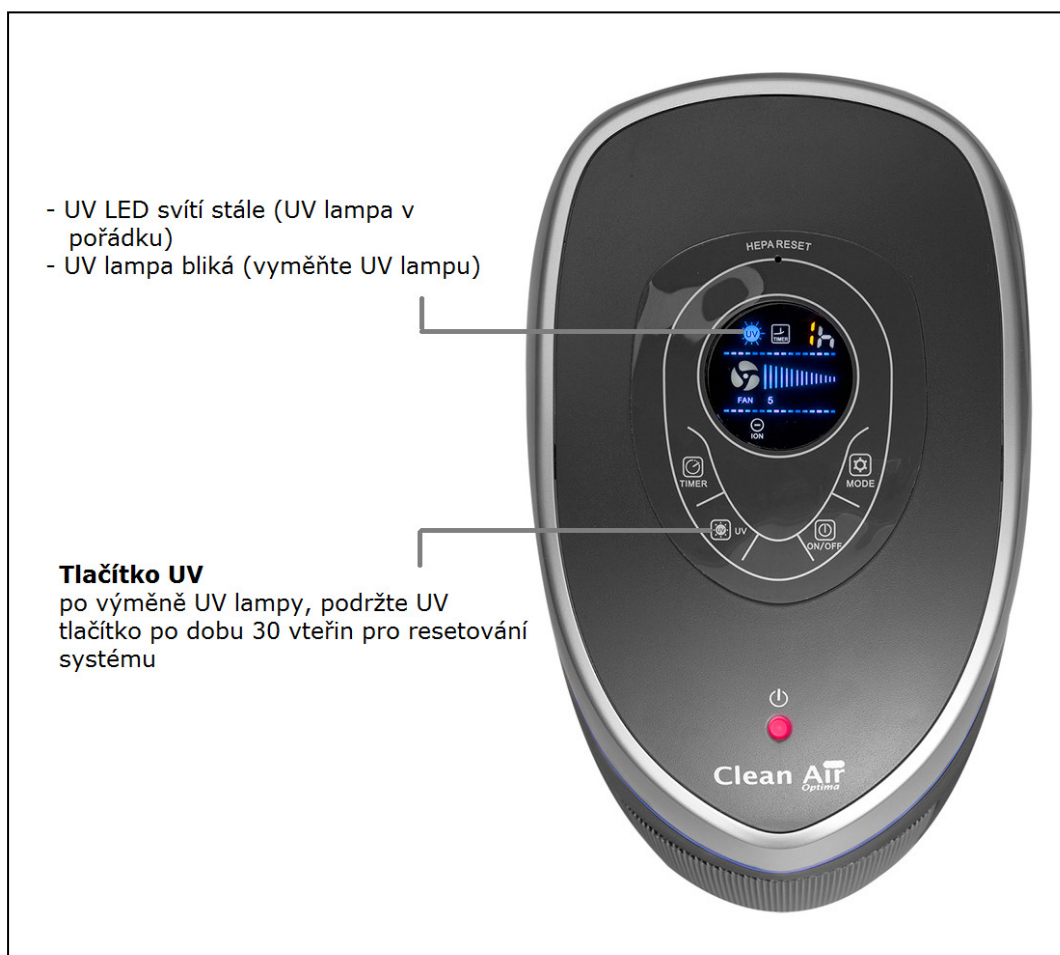

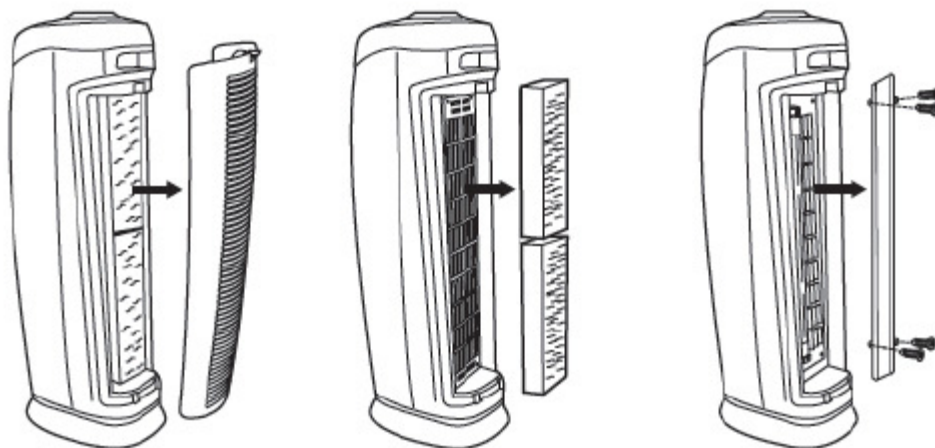

1. Vypněte zařízení a odpojte ho ze zásuvky
2. Stiskněte uvolňovací tlačítko a odstraňte ze zařízení zadní kryt
3. Odstraňte filtry
4. S pomocí šroubováku odstraňte šrouby z TiO_2 kovové ochranné desky

5. Můžete vyjmout UV-C lampu, a to tak, že ji jemně vytáhnete s použitím čistého kusu látky nebo kapesníku

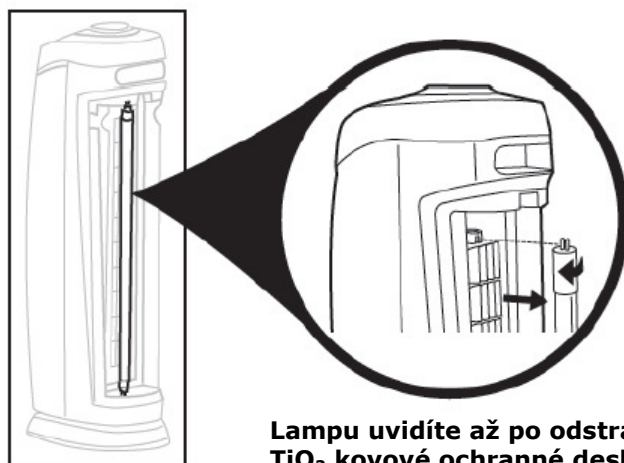

K uvolnění lampy jí otočte o $\frac{1}{4}$

Lampu uvidíte až po odstranění TiO_2 kovové ochranné desky

6. Přemístěte UV-C lampu horizontálně tak, že vložíte kolíky (horní a dolní) do zdírek a otočíte lampou o $\frac{1}{4}$ otáčky, aby zaklapla

UV-C lampa čističky vzduchu Clean Air Optima CA-508 má životnost 8000 hodin = 1 rok nepřetržitého používání

Řešení problémů

Problém	Řešení
Zařízení nepracuje	Ujistěte se, že je zařízení zapojeno.
Zařízení se vypíná	Ujistěte se, že je zařízení zapojeno a že zásuvka funguje. Zkontrolujte, zda je HEPA filtr dobře umístěný v zařízení. Zkontrolujte, zda je zadní kryt zaklapnutý.
Nedochází k cirkulaci vzduchu	Odpojte zařízení. Zkontrolujte, zda jsou předfiltr s aktivním uhlím a HEPA filtr čisté. <u>Vyměňte je, pokud to bude třeba.</u>
Zvýšený hluk	Ujistěte se, že jsou filtry čisté. <u>Vyměňte je, pokud to bude</u>
Dlouhé pípání	Je na čase vyměnit filtry, viz kapitola „Čištění a údržba“.

Specifikace

- Ideální pro místnosti o velikosti do 80m² / 200m³ (860ft²)
- AHAM certifikovaný pro místnosti o velikosti do 20,4m² (220ft²)
- Maximální CADR: 149cfm (pyl)
- **6tinásobná filtrovací technologie**, 100% bezozónová
- Účinnost True HEPA filtru: > 99,97 % veškeré částice o velikosti 0,3 a více mikronů
- Efektivní plocha True HEPA filtru: 1m² (10,8ft²)
- True HEPA filtr s PPT (Pet Pure Treatment) obalem
- UVC vlnová délka: 254nm
- UVC spektrum: >28 μW/cm² (na vzdálenost 1 metru)
- Vzduchový výkon: 240 m³/h
- Hlučnost: 38 dB (rychlost ventilátoru – 1), 60 dB (rychlost ventilátoru – 5)
- 5 úrovní rychlosti ventilátoru
- Časovač: na 8 hodin
- Napětí: AC 220V-240V/50Hz
- Maximální spotřeba energie: 48 wattů
- Čistí, obohacuje a osvěžuje vzduch v místnostech 6000000 negativními ionty/cm³
- Digitální kontrolní panel
- Rozměry: 27 x 17,6 x 70 cm
- Barva: tmavě šedá / stříbrně šedá
- Hmotnost: 5kg

Spektrum filtrování

Prach / roztoče / částice / chmýří, bakterie, bacily / viry, pyl a další alergeny, plísně, plísňové spory, cigaretový kouř, chemikálie a těkavé organické látky (VOC) a rovněž zápachy.

Co znamená HEPA?

HEPA = High Efficiency Particulate Air. HEPA filtry jsou neúčinnější filtry, jaké lze nalézt na trhu. Clean Air Optima True HEPA filtry zachycují 99,97 % veškeré částicové hmoty o velikosti 0,3 a více mikronů, které procházejí filtrem.

Co znamená CADR?

CADR, neboli Clean Air Delivery Rate, popisuje množství vyčištěného vzduchu (měřeno v kubických stopách za minutu, neboli CFM), který může čistička vzduchu dodat do místnosti. CADR se měří pro tři druhy částic: kouř, prach, pyl. Vysoký CADR značí vysokou schopnost dodávat vyčištěný a čistý vzduch do místnosti.

- **CADR (cigaretový kouř): 125+**
- **CADR (prach): 140**
- **CADR (pyl): 149**

Co je to AHAM



AHAM (Association of Home Appliance Manufacturers) je nezávislá organizace, která kontroluje výsledky domácích spotřebičů, jako jsou čističky vzduchu. AHAM se nachází ve Spojených státech a potvrzuje klientovi, že byl Clean Air Delivery Rate (CADR) nezávisle ověřen a je v souladu s ANSI /AHAM -1 „Metodou pro měření výkonu přenosných čističek vzduchu“.



Na aktuální informace týkající se likvidace obalu a zařízení se optejte Vašeho prodejce či místního úřadu.

Záruka

Clean Air Optima CA-508 je před opuštěním továrny podrobena důkladným zkušebním procedurám. Pokud v průběhu dvou let od data zakoupení výrobek nepracuje tak, jak je upřesněno, kvůli chybám ve výrobě, má kupující právo na bezplatnou opravu či výměnu součástí (za předpokladu, že k selhání či poškození zařízení a/nebo jeho částí došlo za normálních provozních podmínek). Co je pokryto: Všechny části vykazující vadu materiálu nebo výroby. Na jak dlouho: dva roky od data zakoupení. Co uděláme: Opravíme nebo vyměníme jakoukoli vadnou část. Výjimky: Filtry určené k pravidelné výměně.

Další podmínky

Ustanovení této záruky jsou namísto jakékoli jiné psané záruky, ať už vyjádřené či naznačené, psané či ústní, včetně jakékoli záruky prodejnosti či vhodnosti pro konkrétní účel. Maximální odpovědnost výrobce nepřekročí faktickou kupní cenu, kterou jste za výrobek zaplatili. V žádném případě nebude výrobce odpovědný za zvláštní, náhodná, následná či nepřímá poškození. Tato záruka nepokrývá vady způsobené nesprávným nebo nerozumným používáním či údržbou, špatnou montáží, nehodou, přírodní katastrofou, nevhodným balením, nebo neautorizovaným zacházením, změnou, či úpravou, tak jak určíme pouze my. Tato záruka ztrácí platnost, pokud dojde k odstranění či poničení nálepky se sériovým číslem.

Výrobce:

Clean Air Optima
David Ricardostraat 9-9
7559 SH Hengelo (ov)
Nederland
www.cleanair-online.nl

Distributor ČR:

Gavri s.r.o.
Slunečná 481/6
Brno
634 00
www.cleanair-optima.cz

Clean Air
Optima®

Clean Air Optima CA-508 HEPA 紫外线电离式空气净化器

产品手册



使用此空气净化器之前，请仔细阅读本说明，请保存“使用手册”以便随时查阅。

© 版权所有：Clean Air Optima



产品简介

Clean Air Optima 诚挚感谢您选购了本款技术出众、独一无二的空气净化器。如今我们所处的时代不可避免地饱受空气污染、病菌侵袭和浮尘包围的威胁。Clean Air Optima 空气净化器为应对这些困扰提供了一种更为经济且高效的解决方案。

这款全新的空气净化器结合了多种技术，可以过滤掉空气中细小的灰尘及生物颗粒。该设备通过短波紫外线（UV-C）光有效杀死空气中的单细胞生物、悬浮于空气中的病毒和细菌，并真正过滤的有害颗粒，从而真正起到净化空气的作用。

CA-508 空气净化器技术图示与组件

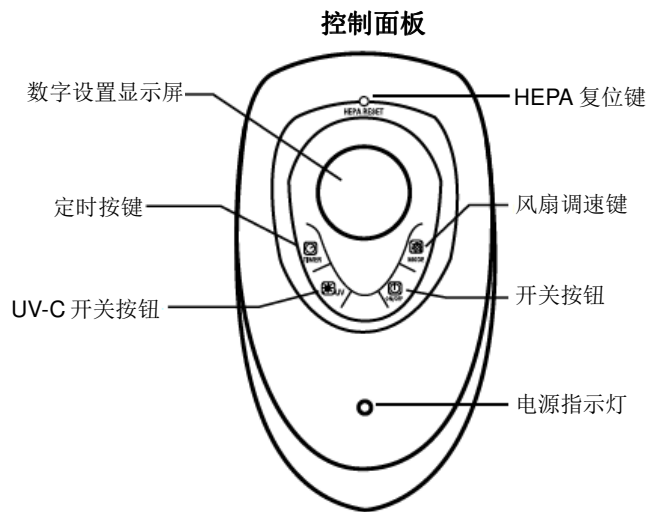
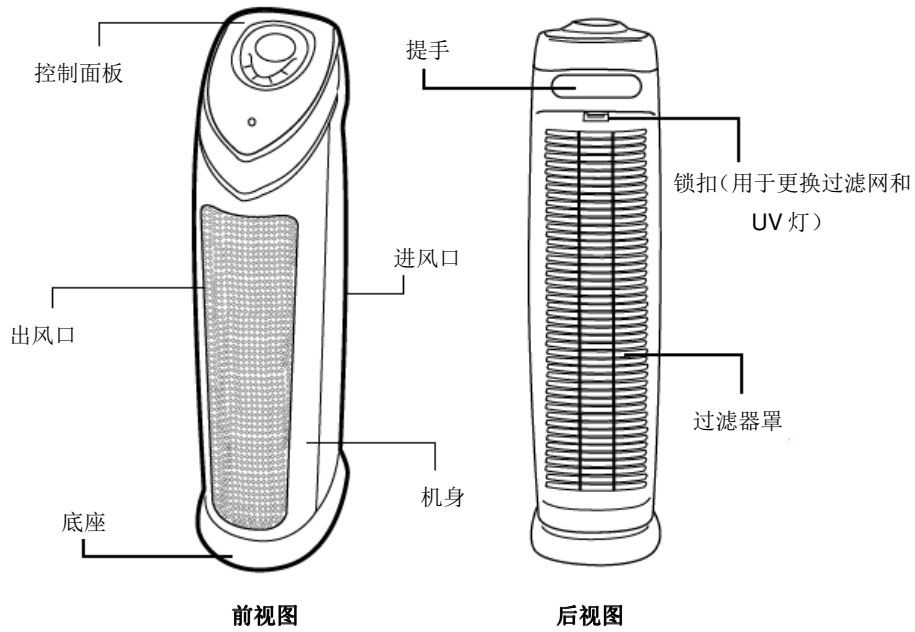

使用前说明

产品特征

Clean Air Optima CA-508含有6种过滤器技术，且100%不含臭氧。

活性炭预滤器

预滤器能捕捉线头、毛发和宠物皮屑等较大颗粒。

活性炭可中和烟雾、化学品、毒气与异味等，有效防止细菌、病毒和霉菌等的滋生。活性炭预滤器可提高 TRUE HEPA 过滤器的耐用性。

组合过滤器

原装 True HEPA+宠物精滤器：True HEPA 能捕捉空气中悬浮颗粒和过敏原，例如宠物皮屑、尘螨、花粉、细菌及直径大于 0.3 微米的病毒等，过滤效率达到 99.97%。宠物精滤器（PPT）添加了抗菌物质的过滤涂层，可有效防止真菌、霉菌和细菌的滋生，过滤完成将在过滤器表面留下异味。

短波紫外线（UV-C）灯与二氧化钛结合应用

短波紫外线（UV-C）灯技术与二氧化钛（ TiO_2 ）共同作用，以去除飘浮在空气中的细菌和病毒。通过短波紫外线（UV-C）灯激活二氧化钛，以中和烟雾、烹饪和宠物产生的细小分子。

电离器

这款强效电离器能够在每立方米产生超过 6 百万个负离子（素有“空气中的维生素”之称），以净化和清新室内空气。它能够有效净化空气中的粉尘、烟雾、花粉、霉菌和有害气体。

空气净化系统

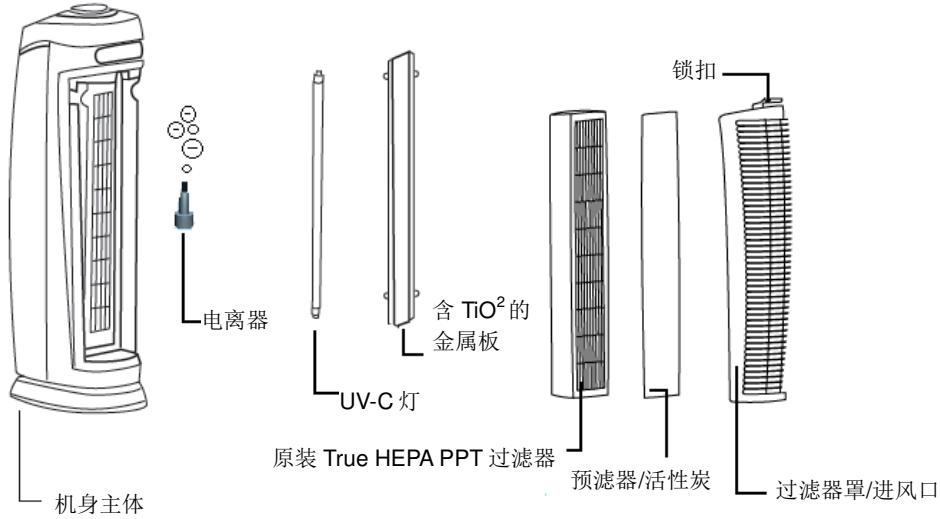

警告

请严格执行以下步骤，以减少电击或火灾等导致人身伤害的事故。

1. 仅在室内使用。
2. 在不使用设备或清洁设备内部或外部零件时拔出插头。
3. 遵循本手册的要求使用、维护和清洁该设备。
4. 不要在电线、紫外线灯或设备本身有明显损坏时使用该设备。不要在设备损坏时擅自进行维修。
5. 确保出风口没有灰尘、毛发等障碍物，以保证气流自由进出。
6. 不要将头发、衣服、首饰或手指靠近出风口。
7. 不要用尖锐的物体刺穿格网，否则可能导致故障或电击。
8. 不要将设备放置于有易燃液体或气体或靠近热源的房间，以及浴室等特别潮湿的房间内使用。
9. 仅在双手干燥时触摸设备。
10. 注意电线是否损坏。请不要用电线拉动设备。
11. 将废弃设备送到专门的回收点。请阻止儿童打开设备。该设备不是玩具，儿童仅可在成人监护下使用该设备。
12. 该设备的短波紫外线（UV-C）灯会产生短波紫外线（UV-C）辐射，直接接触可能会伤害皮肤和眼睛。请不要直视 UV-C 灯，且不要使脸部靠近前侧或后侧格网。灯泡不得用于其他用途。

产品使用

产品放置

1. 自包装箱中取出空气净化器和过滤器，并将过滤器放置于该设备上。注意：请按照过滤器上的箭头方向正确放置过滤器。
2. 将设备置于坚固、平整的底座上。
3. 设备应放置在距离墙面和家具 30 厘米远，以保证良好的空气流通。
4. 确保设备的前出风口远离墙面或家具。确保进风口和出风口没有堵塞。
5. 将设备插头插入电源插座。
6. 禁止拖拽松动的零件以拉动设备。

产品操作

1. 确保过滤器正确放置，且所有组件均锁紧。
2. 用设备上的开/关（ON/OFF）按钮启动或停止设备。
3. 使用模式（MODE）按钮调整 1 至 5 净化级。1=低，5=高，选择的等级相应的 LED 灯将亮起。

根据房间大小和空气污染程度选择合适的等级。如将空气净化器放在卧室等面积较小的房间内，请选择 1 级即可。

4. 按下“定时器（TIMER）”按钮设置时间，在 1-8 小时范围内进行设置，设备工作完毕将“自动关闭”。定时器屏上将显示所选择的小时数。
5. 通过 UV 按钮来开关紫外线灯。

经测试的先进技术

紫外线消毒技术已使用 50 多年，经证明，它可以安全高效地减少空气中的细菌和污染物。

耐久性

高效紫外线灯仅在工作 8 小时后才需更换。如果使用紫外线灯 24 小时，则可以连续使用 12 个月。可轻松更换紫外线灯。

清洁维护

清洁设备外部

1. 关闭设备并拔出插头。
2. 将软布沾湿后用于清洁设备上的灰尘和污物。
3. 确保不让水渗入设备。

更换过滤器

Clean Air Optima CA-508 空气净化器配有过滤器监测器，在过滤器需要更换时将进行提醒。需要更换时，在“HEPA 复位 (HEPA RESET)”灯亮起后，空气净化器将发出持续 30 秒的提示音。请根据下列说明更换过滤器。通过重新设置重启空气净化器：更换过滤器后，使用笔的尖头插入控制面板上的 HEPA 复位 (HEPA RESET) 区域按下，进行系统重启。

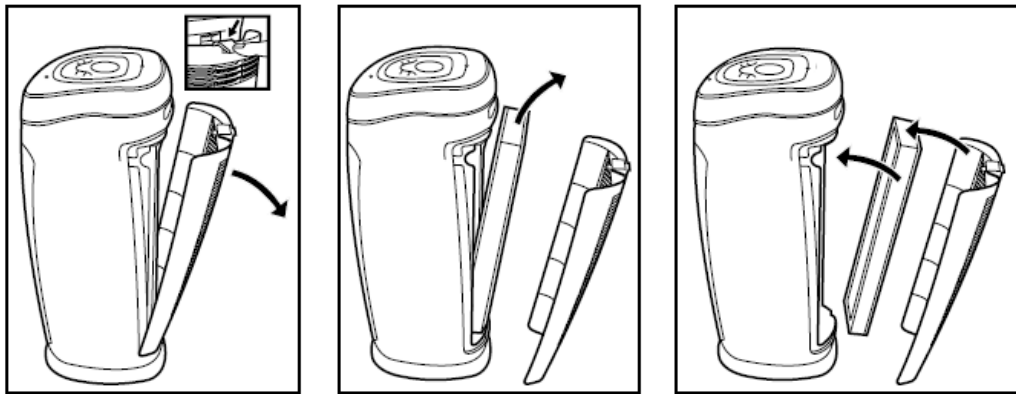

1. 关闭设备并拔出插头。
2. 按下锁扣按钮，移除后盖。
3. 取出旧的活性炭预过滤器。
4. 取出旧的 HEPA 过滤器。
5. 打开新过滤器包装。
6. 将 HEPA 过滤器放入净化器（请注意按照过滤器上的箭头正确放置）。
7. 将活性炭过滤器放入设备后部。
8. 装上后盖并按紧。

根据使用情况，HEPA 过滤器的使用寿命可达 6-8 个月，活性炭预滤器的使用期限可达约 12 个月。
过滤器清洁：请每月清洁过滤器一次，以获得最佳使用效果。如果室内空气污染严重，则需要更加频繁地进行清洁。

请使用刷子或吸尘器清洁活性炭预滤器和 HEPA 过滤器。用这种方法可去除过滤器中较大的粉尘颗粒，如线头、毛发和宠物皮屑。

组合过滤器

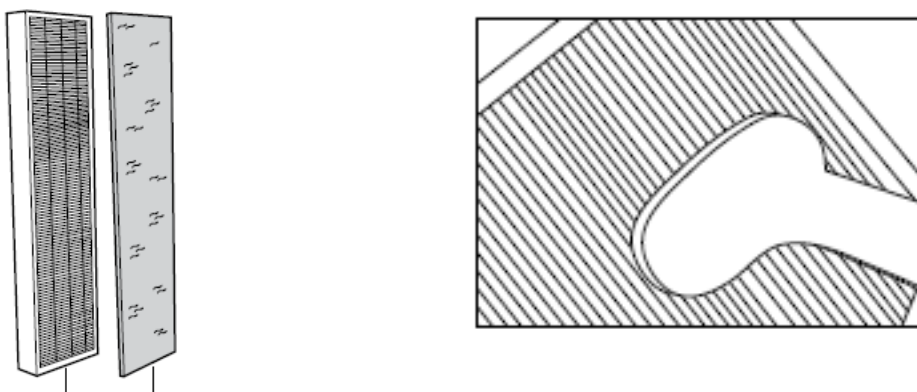

原装 True HEPA PPT 过滤器 预滤器/活性炭

过滤器报废信号：噪音增加、气流减少、过滤器堵塞、异味严重。当 HEPA 过滤器的颜色从白色变为灰色或黑色时，则需要更换过滤器。如果 HEPA 过滤器仍为白色，则无需更换过滤器。

警告：不得用水沾湿或清洗 HEPA 过滤器。

如何订购过滤器：

请联系 Clean Air Optima 客服电话+ 31(0) 742670145 或访问我们的网店：

<https://www.cleanairoptima.com>

更换短波紫外线 (UV-C) 灯

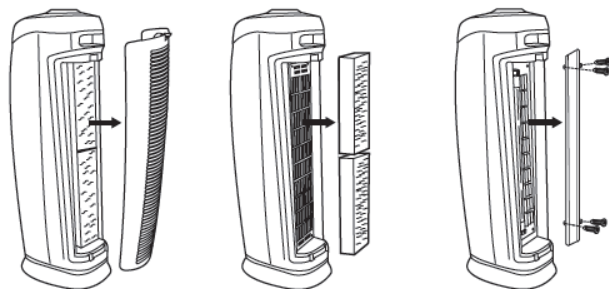

1. 关闭设备并拔下插头
2. 按下后盖上的锁扣按钮，将后盖自设备上取下
3. 取出过滤器
4. 用螺丝刀取出二氧化钛 (TiO^2) 金属保护板上的螺钉。
5. 用干净的布或纸巾轻轻拉出短波紫外线 (UV-C) 灯

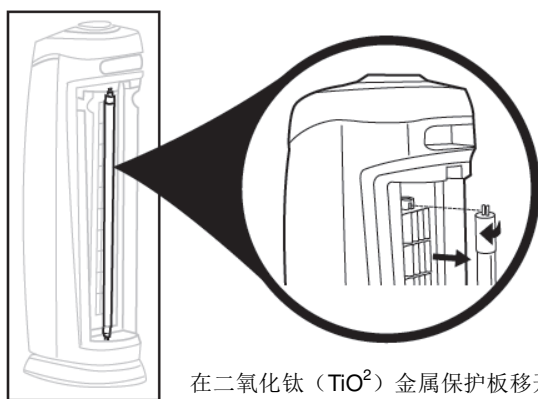

将灯转动 1/4 圈以旋松。

在二氧化钛 (TiO^2) 金属保护板移开后，可以看见短波紫外线灯

6. 以水平方向重新装入短波紫外线 (UV-C) 灯：将锁销（顶部和底部）插入凹槽，转动灯泡 1/4 圈，然后锁紧

在全天候不间断的使用条件下，Clean Air Optima CA-508 空气净化器短波紫外线 (UV-C) 灯的使用寿命为 8 小时=1 年

请联系奥提玛客服电话+31 (0) 742670145，或访问我们的网店：<https://www.cleanairoptima.com>

问题解决方案

问题	解决方案
设备停止工作	确保设备插头已插入
设备开关	确保设备插头已插入，且插座完好无损 检查 HEPA 过滤器是否放置于设备内 检查后盖是否锁紧
空气循环不畅	拔出设备插头。检查活性炭预滤器 和 HEPA 过滤器是否干净。 <u>必要时进行更换</u>
噪音增强	确保过滤器是干净的。 <u>必要时进行更换。</u>
报警音长鸣	关于更换过滤器，请参见“清洁与维护”章节

规格

- 理想使用房间面积和体积可达 80m²/200m³ (860ft²)
- 获得 AHAM 认证的房间面积可达 20,4m² (220ft²)
- 最大 CADR: 149cfm (花粉)
- **6 倍过滤技术**, 100%无臭氧
- True HEPA 过滤器功能: 捕捉空气中直径等于或大于 0.3 微米的颗粒物, 过滤效率大于 99.97%。
- True HEPA 过滤器表面: 1m² (10.8ft²)
- True HEPA 过滤器配有 PTT (宠物精滤器) 涂层
- UVC 波长为 254nm
- UVC 光谱 >28 μW/cm² (距离为 1 米)
- 风扇效能约为 240 m³/h
- 无声风扇约为 38 dB(A) (低), 60 dB(A) (高)
- 5 个速度等级
- 8 小时定时器
- 电压: AC 220V~240V/50Hz
- 最高功耗: 48 瓦
- 净化、浓缩和清新室内空气, 能够在每立方米内产生超过 6 百万个负离子
- 数字控制面板
- 产品规格: 27 x 17.6 x 70cm
- 产品颜色: 深灰色/银灰色
- 产品重量: 5kg

过滤范围

粉尘/尘螨/微粒/鸟尘、细菌、病菌/病毒、花粉和其他过敏原、霉菌、霉菌孢子、烟雾、化学品与挥发性有机化合物（VOCs），以及异味。

什么是 HEPA?

HEPA 是指高效微粒空气过滤器。HEPA 过滤器是最有效的过滤器。Clean Air Optima True HEPA 过滤器能捕捉经过过滤器的直径等于或大于 0.3 微米的颗粒物，过滤效率大于 99.97%。

什么是 CADR?

CADR 亦称空气滤净量，是指空气净化器可为房间提供的净化空气的体积（单位：立方英尺/分，或称 CFM）。CADR 高值表示其可为房间大量提供净化和洁净的空气。

CADR: 125+ (香烟烟雾) - CADR: 140 (粉尘) - CADR: 149 (花粉)



什么是 AHAM?

AHAM（家用电器制造商协会）是一个独立机构，主要对空气净化器等家用电器的测试结果进行检查。AHAM 位于美国，向用户确保空气滤净量（CADR）经验证符合 ANSI /AHAM -1 “便携式空气净化器的性能测量方法”。

请向零售商或市政府咨询丢弃处理有关设备及其包装的最新信息。

售后服务

Clean Air Optima CA-508 HEPA UV电离式空气净化器保修卡

购买日期:
客户姓名:
地址:
电话:
电子邮件:
销售商名称:
地址:

1. 请完整填写保修卡。并将保修卡连同发票和设备放入原包装箱内， 邮寄给经销商， 邮费需预付。请确保包含所需的包装返回邮费。

2. 请随附对损坏、故障或异常做出简短描述， 以及这些问题发生的情景。

Clean Air Optima CA-506在出厂前经过了严格测试。如果自购买之日起一年内， 由于工厂缺陷造成产品性能未能达到规格描述， 请出示此保修卡以免维修或更换零部件（设备和/或零部件的故障或损坏必须在正常操作下产生的）。
包含范围： 所有零部件的材料或工艺缺陷。售后期限： 自购买之日起一年内。我们承诺： 维修或更换所有损坏的零部件。售后不含： 定期更换过滤器和短波紫外线（UV-C）灯。

其他条件

此保修卡可替代其他任何书面质保， 无论明示或暗示、 书面或口头， 并包括对适销性或特定用途适用性的任何担保。制造商的最高责任不应超过产品的实际购买价格。任何情况下， 制造商对特殊、 意外或间接损坏不承担任何责任。此保修卡不包括由于使用或维护不当或不合理、 组装错误、 事故、 自然灾害导致的后果。包装不当或擅自改装、 更换或更改仅可通过我方确认。如果设备上包含序列号的标签被移除或破损， 则此保修卡无效。

Clean Air
Optima®